



BEWEGUNGSRaum

INHALT

Deckenhaken 3

Klettertau-Schiene 4

Bewegungssystem 6
Befestigungsmaterial 7
Zubehör 7

Turnwände **BASIC** 14
Kletterwände 16
Befestigungsmaterial 17
Befestigungsmaterial - Zubehör 17
Klappturnwände 18
Turnelemente zur Anwendung 20
Turnelemente für die Krippe 26

Kletterwände 28

Turnmatten 30

Spielpodeste 34

Ballbäder 45

Hüpfen 47

Spannung abbauen 49

Balancieren 50

Kriechen 56

Beschäftigungsspiele 57

Gymnastik 58
Gymnastik- u. Therapiebälle 70

Fühlen & Entspannen 61

Rhythmik 62

Jonglieren 64

Bälle 66
Zubehör 71

Fahrzeuge 72

Tanzen 74

Turngeräteschränke 75

Musikinstrumente 77

Deckenhaken

Die Deckenhaken sind mit oder ohne Montage erhältlich.



Deckenkreuz für Betondecke

Das Deckenkreuz aus Metall mit Einhängemöglichkeiten, ist für die direkte Montage an eine Betondecke vorgesehen. In RAL weiß lackiert. Belastbarkeit bis 250 kg.

Höhe: 115 mm

KL Klein 1100 x 650 x 60 mm

GR Groß 1400 x 650 x 60 mm

BW502020

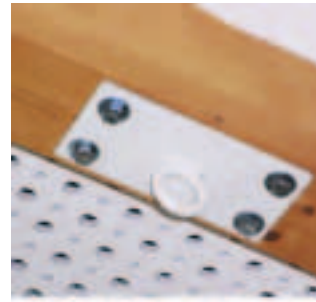

Deckenhaken auf Vollbeton oder Holzbalken

Trägerplatte aus Metall, weiß lackiert, mit Einhängeöse D=4cm, zur Deckenmontage in Vollbetondecke oder in einen Holztram gerichtet, für Ringe und Hängesessel geeignet. Belastbarkeit bis 100 kg.

20 x 10cm

BW502000



Deckenhaken für abgehängte Decke

Trägerplatte aus Metall, weiß lackiert, mit Einhängeöse D=4cm, zur Montage durch abgehängte Decke in Vollbetondecke gerichtet, für Ringe und Hängesessel geeignet. Belastbarkeit bis 100 kg.

Breite: 200 mm

Tiefe: 200 mm

Bitte Höhe angeben (bis 270 mm möglich)

BW502010



Deckenkreuz mit Grundplatte für abgehängte Decke

Das Deckenkreuz aus Metall mit Einhängemöglichkeiten und einer Ahorn-Multiplex-Grundplatte, ist für die Montage bei einer abgehängten Decke vorgesehen. Kreuz in RAL weiß lackiert. Belastbarkeit bis 250 kg.

KL Klein 1100 x 650 x 60 mm

GR Groß 1400 x 650 x 60 mm

BW502030

Einbaudetail:

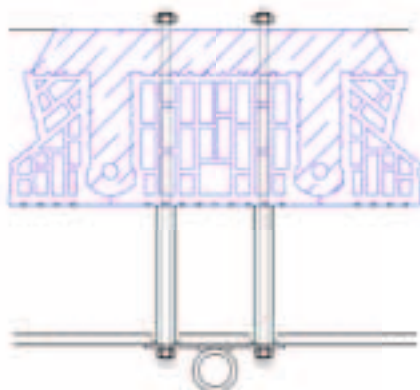
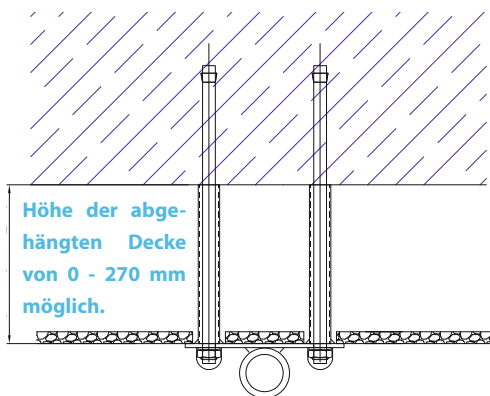

Deckenhaken für Hohldielen- oder Ziegeldecke

Trägerplatte aus Metall, weiß lackiert, mit Einhängeöse D=4cm, Montage mit Gewindestangen für Hohldielen- oder Ziegeldecke oder abgehängte Decke gerichtet.

Belastbarkeit bis 100 kg.

Breite: 200 mm

Tiefe: 200 mm

Bitte Höhe angeben.

BW502010

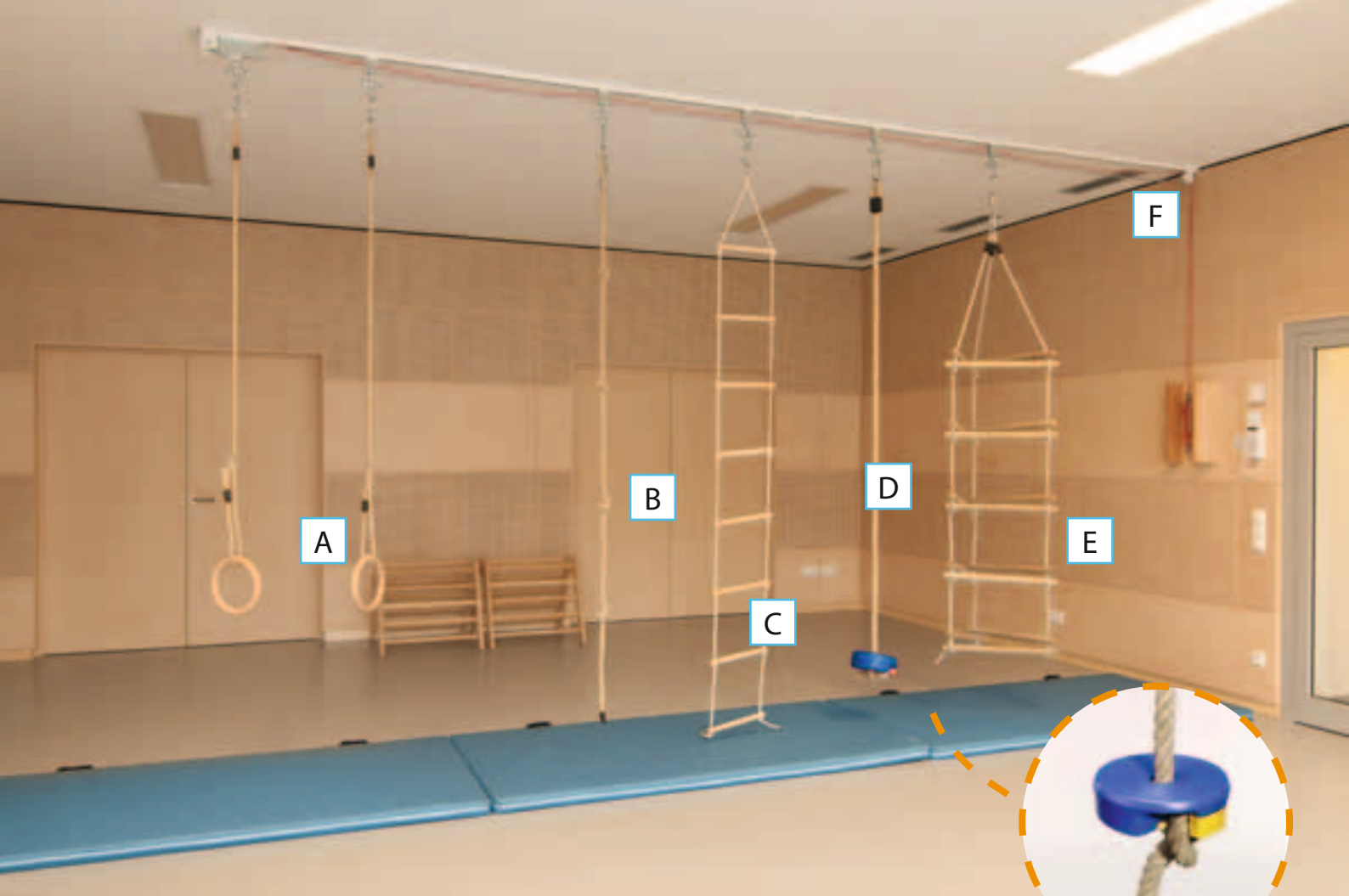

Klettertau-Schiene mit Zubehör

A
Turnringe mit Seil
 Ein Paar Turnringe aus schichtverleimtem Naturholz mit je einem 2500mm langen PP-Hempex (20mm) Seil mit Aufhängering.
 Länge: 2500 mm
BW501820

B
Knotentau
 Ein Knotentau aus PP-Hempex (20mm) mit 4 Knoten. Unten mit einem Endbund und oben mit einem Stahlring zum Befestigen.
 Länge: 2500 mm
BW501810

C
Strickleiter
 Eine Strickleiter aus 16 mm PP-Hempex mit 6 Sprossen zu je 30 mm und oben einem Stahlring zum Befestigen.
 Länge: 2500 mm
BW501830

D
Swing Top
 Stabiler Kunststoffteller mit gelber Einsatzschablone für die Befestigung auf einem Klettertau, für ein tolles Schaukelerlebnis.
 Lieferung erfolgt ohne Seil
 Durchmesser: 220 mm
 Höhe: 70 mm
BW501850

E
Dreieck-Kletterturm
 Ein Dreieck-Kletterturm aus 16 mm PP-Hempex mit 15 Eschensprossen (580 mm lang) und oben einem Stahlring zum Befestigen.
 Länge: 2000 mm
BW501840

Klettertau
 Ein Klettertau aus PP-Hempex (20mm) mit einem Endbund unten und oben einem Stahlring zum Befestigen.
 Mögliche Längen:
 1000mm (1 Meter)
 1500mm (1,5 Meter)
 2000mm (2 Meter)
 2500mm (2,5 Meter)
BW501800



F

Klettertauschiene

Eine Metallschiene in RAL weiß lackiert mit seitlich verschiebbaren Gehängen je nach Längenangaben - inklusive Haken - zur Befestigung für Turngeräte wie Ringe, Taue, Kletterkorb, usw.

Laut Naturmaß - per Laufmeter ein Gehänge.

BW501600



Schiene und Elemente im aufgeräumten Zustand, einfach und platz sparend verstaut!



Einige Ausführungsmöglichkeiten:



Ausführung bei einer Holztramdecke.



Einbausituation bei einer abgehängten Decke mit vorab montiertem Stahlträger (siehe Skizze Einbaudetails unten).

Einbaudetails:

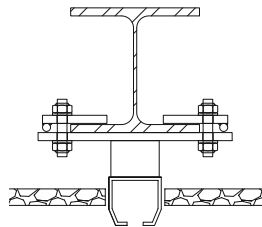

Einbausituation bei einer abgehängten Decke mit vorab montiertem Stahlträger.



Höhe der abgehängten Decke von 0 - 270 mm möglich.

Einbausituation bei einer abgehängten Decke.

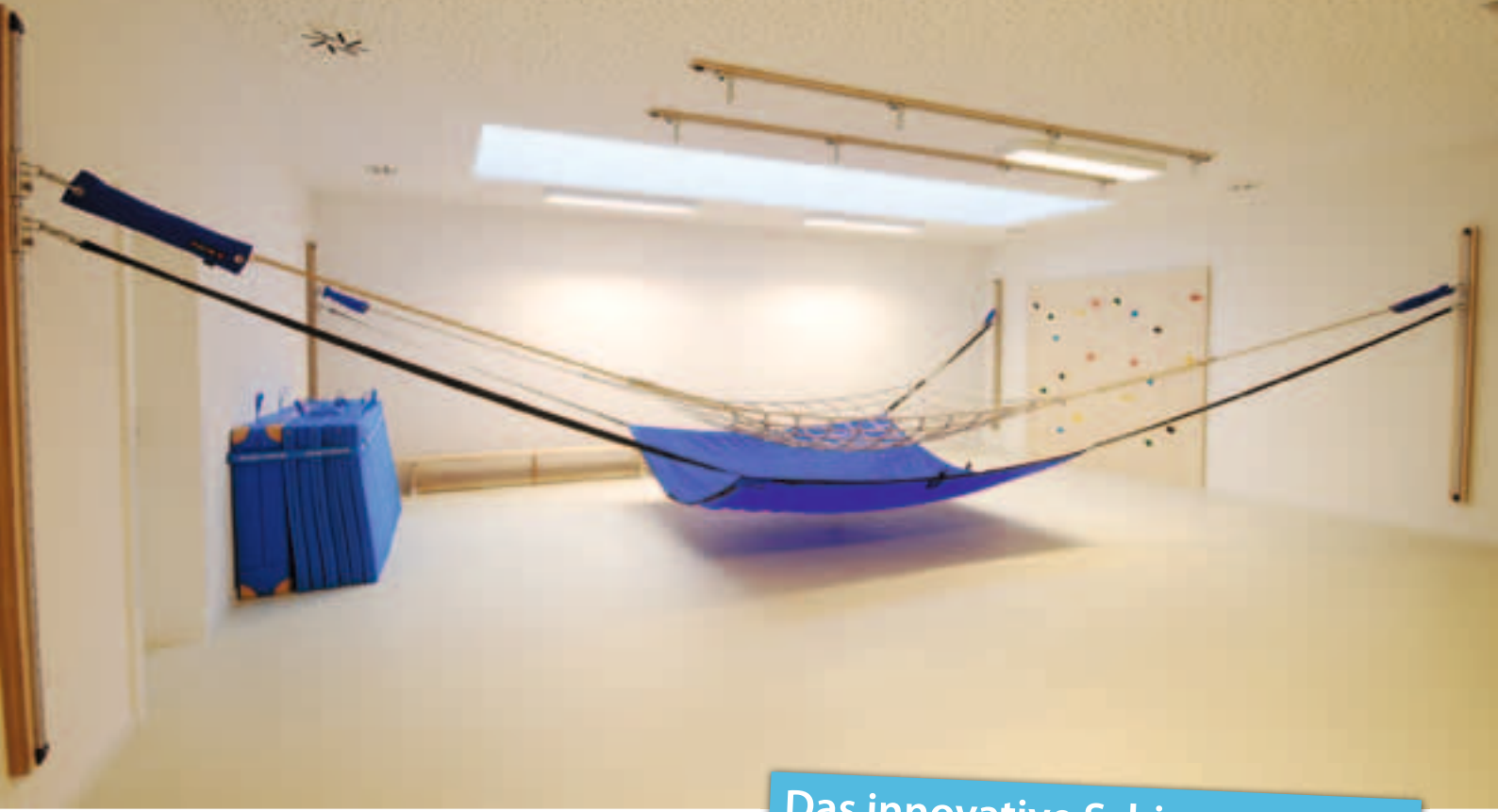

Das innovative Schienensystem

Bewegungssystem



Wand-T-Schiene

Die vielseitige T-Profilschiene mit einer Multiplexgrundplatte und Sicherheits-Endkappen für die vertikale Montage an der Wand. Ein zentimetergenaues und sicheres Einstellen der Schlitten ermöglicht eine neue Form der sensorischen Bewegung.

Breite: 100 mm
Tiefe: 63 mm
Höhe: 2100 mm

BW507010



Decken-T-Schiene

Die vielseitige T-Profilschiene mit einer Multiplexgrundplatte für die horizontale Montage an der Decke. Ein zentimetergenaues und sicheres Einstellen der Schlitten ermöglicht eine neue Form der Punktaufhängung und der sensorischen Bewegung.

Schielenlänge:
2000 mm (2m)
3000 mm (3m)
4000 mm (4m)
5000 mm (5m)

BW507020



Endkappen für T-Schiene

Zwei Stück schwarze, abgerundete Kunststoffkappen die gefährliche Ecken bei der Wand T-Schiene abdecken. Außerdem verhindern sie ein versehentliches Aushängen des Schlittens von der Schiene.

BW507060



Stopper für T-Schiene

Ein Stopper für die Decken-T-Schiene, um ein Aushängen des Schlittens am Ende der Schiene zu vermeiden, oder um den verstellbaren Bereich des Schlittens einzuschränken. Durch die praktische Verstellarretierung einfach zu fixieren bzw. zu verstellen.

Breite: 56 mm
Tiefe: 56 mm
Höhe: 40 mm

BW507036



Unterkonstruktion für eine Decken-T-Schiene.



Wandschlitten für T-Schiene

Dieser Schlitten mit Schäkel für die vertikale Anwendung lässt sich durch die praktische Verstellarretierung schnell und unkompliziert alle 5cm auf der T-Schiene fixieren. Material: Aluminium mit Edelstahl

Breite: 132 mm

Tiefe: 56 mm

Höhe: 70 mm

BW507030



Deckenschlitten für T-Schiene

Dieser Schlitten mit Schäkel für die horizontale Anwendung lässt sich durch die praktische Verstellarretierung schnell und unkompliziert alle 5cm auf der T-Schiene fixieren. Bei diesem Schlitten werden die Schaukelgeräusche weitestgehend absorbiert.

Breite: 132 mm

Tiefe: 56 mm

Höhe: 70 mm

BW507031



Sicherheitskarabiner

Ein bis 23 kN belastbarer Sicherheitskarabiner mit Schraubsecuring aus Metall.

Breite: 110 mm

Tiefe: 70 mm

BW507055



Drehwirbel kugelgelagert

Höhe: 100 mm

BW507050



Drehwirbel

Höhe: 114 mm

BW507051

Zubehör



Fernauslösestab

Ein Fernauslösestab aus Metall zum einfachen Verschieben des Deckenschlittens vom Boden aus ohne Leiter.

Breite: 40 mm

Länge: 2200 mm

BW507040



Kinder-Klettergurt

BW507073



Erwachsenen-Klettergurt

BW507074



Rundschlinge/ Entkopplung

Eine Rundschlinge in verschiedenen Längen mit einer Belastbarkeit bis 23 kN.

Länge 240 mm

Länge 600mm

Länge 1200mm

BW507062



Verlängerungsseil mit Stellacht

Ein Verlängerungsseil mit Ringkautschuk und Stellacht 16 mm.

Länge 1000 mm (1m)

Länge 1500 mm (1,5m)

Länge 2000 mm (2m)

Länge 3000 mm (3m)

BW507070



Federsystem hart

Das spezielle Federsystem ohne Federschutztasche für noch mehr Möglichkeiten bei der sensorischen Bewegung.

BW507064



Federschutztasche

Eine Schutztasche über das Federsystem.

BW507065





Motorikzentrum

Das Motorikzentrum bietet eine optimale Lösung für schwierigste Befestigungssituationen, da es frei in den Raum gestellt wird, und bietet gleichzeitig außergewöhnliche SI-Therapiemöglichkeiten. Der Bodenbereich wird durch eingepasste Matten gesichert.

L 350 x B 350 H 240cm

BW507000



SI-Schaukel rund

Die SI-Rundschaukel bietet wie die SI-Schaukel hohe Qualität und maximale Stoßsicherheit für entspannte Therapien. Funktionen und Möglichkeiten der SI-Rundschaukel: sensorische Integrationstherapie, einsetzbar in der Ergotherapie und Psychomotorik,...

Durchmesser: 800 mm

Höhe: 100 mm

BW507131



Hängesack

Fliegen, Kuschneln, Drehen einfach erleben mit dem Hängesack. Der Hängesack fördert und fordert im Kindergarten sowie in der Ergotherapie. Wirkt sich durch die Drehmöglichkeit unterstützend auf den Gleichgewichtssinn aus.

Höhe: 2000 mm

Durchmesser: 600 mm

BW507140



Schaukelball

Der Schaukelball hat hohen Anforderungscharakter und führt zu hoher Bewegungsdichte. Er ermöglicht: Schaukeln für ein bis zwei Kinder, Verbesserung der Tonusregulation, Aggressionsball (spez. Gewicht von ca. 5 kg, guter Widerstand), Reaktionsball,...

Durchmesser: 600 mm

BW507121

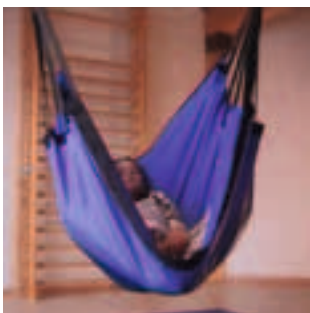

Hängenest

An einem Punkt zur Ruhe kommen. Einpunktschaukelfunktion über Trapezaufhängung, optimal für die Integrationstherapie (Kind und Therapeutin gemeinsam), Schaukel- und Entspannungsfunktion, fördert das Gefühl von Gehaltensein.

Breite: 1300 mm

Tiefe: 1500 mm

BW507141



Kiesling-Nest

Ein Nest, das Wärme, Vertrauen und Geborgenheit spürbar macht. Das Kiesling-Nest ist ein weiteres Produkt der Ulla Kiesling-Methode. Es ist besonders geeignet für den Krippenbereich sowie den ambulanten Einsatz im Bereich der Frühförderung.

bis ca 12 kg

BW507143

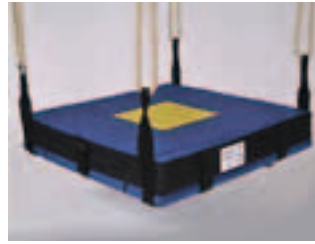

SI-Schaukel quadratisch

Die SI-Schaukel bietet hohe Qualität und maximale Stoßsicherheit für entspannte Therapien. Funktionen und Möglichkeiten der SI-Schaukel: methodisch genau abgestimmte Schaukelsituationen, 4-Punkt-, 2-Punkt- und 1-Punkt-Aufhängung sind möglich,...

Breite: 800 mm

Tiefe: 800 mm

Höhe: 100 mm

BW507130



Multigurt

Multifunktionaler, blauer Gurt der als normale 2-Punkt-Schaukel oder mit dem Drehwirbel als Rotationschaukel genutzt werden kann. Mit 2 Gurten kann man mit einer Turnmatte und den Softflexsystemen eine dynamische Schaukel selber bauen!

Mehrere hintereinander aufgehängte Multigurte können einen Niedrigseil-Klettergarten darstellen.

Länge:

MG10 1000

MG20 2000

MG30 3000

MG40 4000

MG60 6000

BW507135

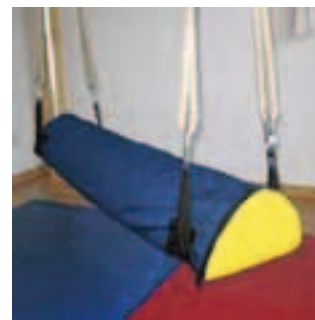

Pferdeschaukel

Die Pferdeschaukel bietet hohe Qualität und maximale Stoßsicherheit für entspannte SI-Therapien. Funktionen und Möglichkeiten: Die SI-Pferdeschaukel bietet Ihnen optimale Funktion für Ihre Gestaltung in der Ergotherapie oder Psychomotorik.

Breite: 300 mm

Tiefe: 1250 mm

Höhe: 150 mm

BW507123



Knautsack

Bewegung und Entspannung - Alles ist beim Knautsack möglich! Funktionen und Möglichkeiten: hoher Aufforderungscharakter und sozialer Spielwert, Liegen, Sitzen, Kuschneln und Entspannen, als Schaukel- und Aggressionssack,...

Höhe: 1350 mm

Durchmesser: 900 mm

BW507122

Flex Tuch

Das Flex Tuch ist das innovative Therapiemodul für maximalen Reizinput. Es bietet: ständige propriozeptive Anpassung, großflächiger taktiler Druck, Gefühl von Gehaltensein, freies selbst bestimmtes Spiel, starke vestibuläre Anregung,...

Breite: 3000 mm

Tiefe: 2500 mm

BW507101



Schwebetuch

Das Schwebetuch ist das multifunktionale Basis-Therapiemodul zur Wahrnehmungsverbesserung. Förderung u. Verbesserung der gesamten vestibulären, taktilen und propriozeptiven Wahrnehmung. An 2 oder 4 Punkten aufhängbar.

Breite: 2850 mm

Tiefe: 2850 mm

BW507100



Kletterschwebenetz

Das Kletternetz ist das multifunktionale Erweiterungs-Therapiemodul zur Verbesserung der Koordination und Tonusregulation.

Breite: 3000 mm

Tiefe: 2500 mm

BW507110



Flutschuch

Das Flutschuch ist ein innovatives SI-Therapiegerät, das ganz neue Möglichkeiten in der Dosierung von Koordination und Tonusregulation bietet. Bewegung / motorische Fertigkeiten, taktile ganzheitliche Wahrnehmung,...

Breite: 2850 mm

Tiefe: 2850 mm

BW507102



Nestschaukel (für drinnen)

Softtellerschaukel mit einem Schaukelsitz aus textilem PP-Gewebe. Der pulverbeschichtete Metallring ist mit Schaumstoff ummantelt. Aufgehängt wird die Schaukel an 10 mm starken Polyesterseilen (maximale Länge: 220 cm). Belastbar bis max. 80kg.

Durchmesser: 950 mm

BW501890

Netzschaukel rund (für draussen)

Spinnennetz- Schaukelsitz aus 14 mm starken Polyesterseilen. Hier können sich begeisterte Schaukelkünstler richtig schön auspowern. Für hohe Sicherheit sorgt der Schaumstoff ummantelte, mit Gurtband umwickelte Stahlring. Belastbar bis max. 80kg.

Aufhängehöhe 1500 mm.

Durchmesser: 820 mm

Höhe: 70 mm

BW501891



Schaukel Boje

Ein bequemer roter Kunststoffball für großen Schaukel-Spaß! Auf der Schaukel in Form einer Boje können die Kinder tosende Ozeane bezwingen und andere aufregende Meeresabenteuer erleben. Sehr robust und witterungsbeständig. Inkl. Seil.

Durchmesser: 350 mm

Höhe: 500 mm

BW501880



Flugschaukel

Ein gefüttertes, individuell einstellbares Segeltuch (100% Baumwolle) zum frei schwebend Schaukeln, Pendeln, Drehen. Stärkt das Gleichgewichtssystem und den Tonus und ist auch für Kinder mit Bewegungsauffälligkeiten geeignet. Bis 100 kg Körpergewicht und 150cm Körpergröße.

BW501860



Duo-Schaukel

Eine formstabile Schaukel, mit einer Karo-Look-Bespannung aus reißfesten Polypropylen Bändern (waschbar bei 30° - 40°), einem Seilset mit Sicherheitsverschraubung sowie einem superweichem Aufprallschutz. Nennbelastung 150 kg.

Breite: 1090 mm

Tiefe: 530 mm

BW501870



Motorikrolle inkl. Netzverschluss

Die Motorikrolle ist ein multifunktionales Therapiegerät, welches die Variationsbreite Ihrer therapeutischen Konzeption signifikant erhöht. Lädt ein zum Balancieren, Rollen, Durchkriechen, Entspannen,...

Durchmesser: 700 mm

Länge: 1250 mm

BW501720

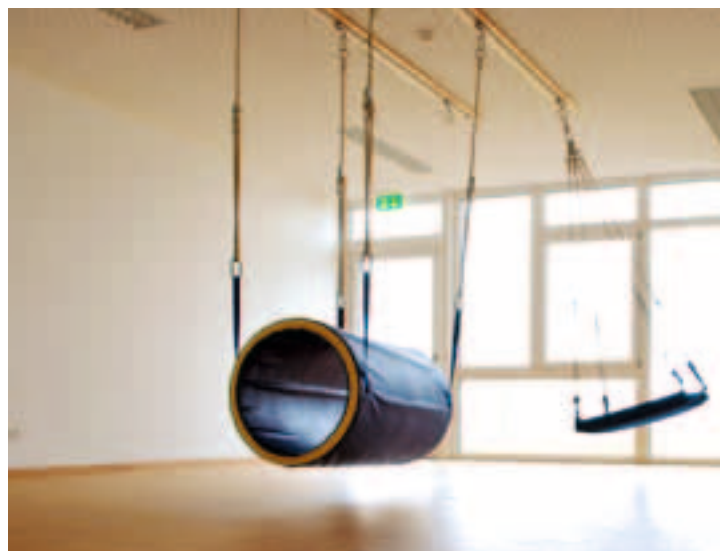



Farben:

GR grün
MA mango

BW501896

Krippen-Schaukelzelt

Das Schaukelzelt aus hochfestem Cordura ist eine schwebende Höhle, ein Ort der Ruhe und bietet das Gefühl von Geborgenheit. Boden mit Schaumstoff gepolstert, Eingang kann mit Reißverschluss geschlossen oder mit Klettband nach oben aufgerollt werden. Inkl. 1x Sicherheitskarabiner.

Breite: 1000 mm
Tiefe: 1000 mm
Höhe: 1750 mm



Nestschaukel quadratisch

Nestschaukel aus wasserabweisenden Material gefertigt, trägt durch die stabile Aufhängung mühelos 2-3 Kinder (Max. Belastung:140 kg). Material Sitz: PE Gittermuster, Material Seilverbindungen: Polyhemp (PH 12). Einstellbare Seillänge. TÜV geprüft.

Breite: 910 mm
Höhe: 910 mm
Tiefe: 60 mm

BW501892

Hängematten

Die Hängematten bestehen aus 100% Baumwolle und sind bei 30° waschbar. Hochwertige Verarbeitung, kindersicher.



Hängematte klein

Rot/gelb gestreift. Belastbar bis 55 kg.

Breite: 1000 mm
Tiefe: 1400 mm

SE161930



Hängematte groß

Gelb gestreift, belastbar bis 160 kg.

Breite: 1600 mm
Tiefe: 2400 mm

SE161940



Hängematte mittel

Gelb gestreift, belastbar bis 120 kg.

Breite: 1400 mm
Tiefe: 2200 mm

SE161935

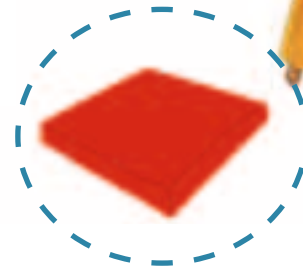

Einlegeboden für Hängematte

Einlegeboden für die große Hängematte, Holzplatte allseits mit 2,5cm Schaumstoffüberzug, sowie rotem Kunstlederüberzug.

Breite: 600 mm
Tiefe: 600 mm
Höhe: 60 mm

SE161970



Befestigungsset für Hängematte an der Wand

Zum Anbringen von Hängematten von Wand zu Wand. Bestehend aus: Zwei Ringhaken mit Mauerdübeln, zwei Seilen (je 3m), zwei Seilachten und zwei Karabinerhaken.

SE161990

Hängesessel



Hängesessel klein

Durch seine kleine Größe auch geeignet für die Montage unter Raumgerüsten udgl., aus rot/gelb gestreifter 100%iger Baumwolle (bis 30° waschbar) und bis 50 kg belastbar.

Breite: 700 mm

SE161901



Hängesessel

Hängesessel aus hochwertiger, reiner Baumwolle. Verstärkte Webkanten machen den Stoff besonders reißfest. Die große Anzahl an Aufhängeschnüren sorgt für optimale Gewichtsverteilung und damit Bequemlichkeit und Langlebigkeit.

Breite: 1100 mm

Höhe: 1550 mm

Tiefe: 1400 mm

SE161902



Hängesessel-Ständer Metall

Metallgestell in RAL 9006 lackiert. Für eine Belastbarkeit von 160 kg, TÜV geprüft mit GS-Zeichen, Karabiner, Hacken und Lochseil zur Einstellung der Sitzhöhe, für Hängesessel mit Spreizstockgrößen bis 140 cm.

Durchmesser: 1600 mm

Höhe: 2250 mm

SE161980

Hängehöhle



Die Hängehöhle ist in diesen Stoffen und Farben erhältlich:

Standard-Stoffe:



JOK44 froggy



JOK77 lilly



JOK52 sunny



JOK25 cherry



JOK34 dolfy

Hängehöhle für Kinder

Die Hängehöhle aus Baumwolle ist ein idealer Rückzugsort für Kinder. Schwebend und ruhend bietet sie Entspannung und einen Raum für Phantasie. Auf dem großen, weichen Sitzkissen (65 l) und dem umhüllenden Stoff finden Kinder Ruhe und Geborgenheit.

Durchmesser: 700 mm

Höhe: 1500 mm

SE161910

Outdoor-Stoffe:



JKD70-23 spider



JKD70-35 nemo



JKD70-46 baloo

Bio-Stoffe:



JPD70-14 turtle



JPD70-16 koala



Gymnastikwände **BASIC**

Natur lackierte Elemente mit Wangen aus Nadelholz und Sprossen aus Hartholz.

Das passende Befestigungsset ist inkludiert (bitte je nach baulicher Situation auswählen).

Wandelemente „BASIC“ werden von unseren Facharbeitern montiert!

Die Elemente sind beliebig miteinander kombinierbar!

A

BASIC - Sprossenwand mit 15 Sprossen

Von den 15 Sprossen ist die oberste vorgesetzt.

Breite: 1000 mm

Höhe: 2150 mm

Tiefe: 180 mm

Wandabstand:

100 100 mm

400 400 mm

400FU 400 mm bei Fußbodenheizung

BW500101

B

BASIC - Windwand mit 6 Sprossen

Der Abstand der Sprossen ist ideal zum Einhängen von anderen Elementen (z.B. Leiter).

Breite: 1000 mm

Höhe: 2150 mm

Tiefe: 90 mm

Wandabstand:

100 100 mm

400 400 mm

400FU 400 mm bei Fußbodenheizung

BW500201

C

BASIC - Stelzenwand mit Klettertau

Element mit Trittbacken aus Hartholz und Knotentau aus Propylenmaterial.

Breite: 800 mm

Höhe: 2150 mm

Tiefe: 90 mm

Wandabstand:

100 100 mm

400 400 mm

400FU 400 mm bei Fußbodenheizung

Gegen Aufpreis schwenkbare Ausführung möglich.

BW500320

D

BASIC - Kinderreck (ohne Seil)

Element mit 1 Sprosse zum Einhängen von Rutschbrett, Leiter... und auch für Seile gerichtet.

Breite: 1000 mm

Höhe: 2150 mm

Tiefe: 90 mm

Wandabstand:

100 100 mm

400 400 mm

400FU 400 mm bei Fußbodenheizung

Gegen Aufpreis schwenkbare Ausführung möglich.

BW500301



BASIC - Klettertau

Element aus Nadelholz mit Seil aus 16mm Propylenmaterial.

Breite: 1000 mm

Höhe: 2150 mm

Tiefe: 90 mm

Wandabstand:

100 100 mm

400 400 mm

400FU 400 mm bei Fußbodenheizung

Gegen Aufpreis schwenkbare Ausführung möglich.

BW500310



BASIC - Seilsprossenwand mit 7 Seilsprossen

Einmal eine andere Art Sprossenwand. Die „Sprossen“ sind Seile aus 16mm Propylenmaterial.

Breite: 1000 mm

Höhe: 2150 mm

Tiefe: 90 mm

Wandabstand:

100 100 mm

400 400 mm

400FU 400 mm bei Fußbodenheizung

BW500210



BASIC - Wellen-Sprossenwand

Sprossenwand mit 6 bunt lackierten, wellenförmigen Sprossen, aus Hartholz gefertigt.

Breite: 1000 mm

Höhe: 2150 mm

Tiefe: 90 mm

Wandabstand:

100 100 mm

400 400 mm

400FU 400 mm bei Fußbodenheizung

BW500414



BASIC - Kletterstangenelement

Element mit senkrecht angebrachten Hartholz-Sprossen.

Breite: 1000 mm

Höhe: 2150 mm

Tiefe: 90 mm

Wandabstand:

100 100 mm

400 400 mm

400FU 400 mm bei Fußbodenheizung

BW500501



BASIC - Kletternetzelement

Element mit Netz (Maschenweite 23cm) aus 16mm Propylenmaterial.

Breite: 1000 mm

Höhe: 2150 mm

Tiefe: 90 mm

Wandabstand:

100 100 mm

400 400 mm

400FU 400 mm bei Fußbodenheizung

BW500401



 Anwendung siehe Abb. unten

BASIC - Mattensatz

Fester Schaumstoff mit Turnmattebezug, für die Auslegung zwischen Sprossenelementen und Wand, RG 28/50 kg/ccm. Ab einer Länge von 3 m, wird die Matte in 2 Teilen geliefert!

Breite: 350 mm

Höhe 60mm

Abrechnung per Laufmeter.

BW500780



BASIC - Strickleiterelement

Element mit Sprossen aus Hartholz und Seil aus Propylenmaterial.

Breite: 1000 mm

Höhe: 2150 mm

Tiefe: 90 mm

Wandabstand:

100 100 mm

400 400 mm

400FU 400 mm bei Fußbodenheizung

BW500330



Mehr Infos zum Befestigungsmaterial und Zubehör finden Sie auf den folgenden Seiten.

BASIC Kletterwände

Buchensperrplatten zur Integration in die **BASIC**-Turngerätewand.

Wandelemente „BASIC“ werden von unseren Facharbeitern montiert!



BASIC - Kletterwand ohne Griffe

Kletterwand mit unregelmäßig angeordneten Löchern. Griffset ist extra zu bestellen (siehe S. 27).

Breite: 1000 mm

Höhe: 2150 mm

Tiefe: 90 mm

Wandabstand:

100 100 mm

400 400 mm

400FU 400 mm bei Fußbodenheizung

BW500410



BASIC - Kletterbrett mit Ausfräsungen

Kletterbrett mit unregelmäßig angeordneten Griffausfräsungen.

Breite: 1000 mm

Höhe: 2150 mm

Tiefe: 90 mm

Wandabstand:

100 100 mm

400 400 mm

400FU 400 mm bei Fußbodenheizung

BW500411



BASIC - Kletterbrett mit Klettertau

Platte mit fantasievollen Griffausfräsungen und einem Klettertau.

Breite: 1000 mm

Höhe: 2150 mm

Tiefe: 90 mm

Wandabstand:

100 100 mm

400 400 mm

400FU 400 mm bei Fußbodenheizung

BW500412



BASIC - Klettertafel Dreieck

Platte mit bunten Halte-Dreiecken aus Holz.

Breite: 1000 mm

Höhe: 2150 mm

Tiefe: 90 mm

Wandabstand:

100 100 mm

400 400 mm

400FU 400 mm bei Fußbodenheizung

BW500415



BASIC- Klettertafel Ringe

Tafel mit bunten, unregelmäßig angeordneten Halte-Ringen aus Holz.

Breite: 1000 mm

Höhe: 2150 mm

Tiefe: 90 mm

Wandabstand:

100 100 mm

400 400 mm

400FU 400 mm bei Fußbodenheizung

BW500413



Befestigungsmaterial

Wand- und Bodenbefestigungs-Sets für Einzel-
elemente. Die Teile sind galvanisch verzinkt.

Wenn Sie Elemente der Serie **BASIC** bestellen, ist
dieses Befestigungsmaterial bereits inkludiert!



BASIC - Befestigungsset Abstand 10cm

Set zur Befestigung der Turnwände
mit 10 cm Wandabstand.

BW500710



BASIC - Befestigungsset Abstand 40cm

Set zur Befestigung der Turnwände
mit 40 cm Wandabstand.

BW500711



BASIC - Befestigungsset Abstand 40cm für Fußbo- denheizung

Set zur Befestigung der Turnwände
mit 40 cm Wandabstand bei Fuß-
bodenheizung.

Bodenbühelhöhe 15 cm, Obere
Wandlasche 11 cm

BW500712



BASIC - Schwenkbeschlag-Set

Mit dem Schwenkbeschlag-Set
können Elemente 90 Grad in den
Raum geschwenkt werden. Die
Schwenkfunktion ist jedoch nur in
Verbindung mit einem weiteren
Element und im ausgeschwenktem
Zustand möglich. Die Lieferung er-
folgt galvanisch verzinkt.

BW500720



Befestigungsmaterial - Zubehör

Dieses Befestigungsmaterial ist noch nicht bei den Elementen
inkludiert und daher extra zu bestellen.



Querverstrebung bei Leicht- bauwänden

Zur Fixierung von Turn- und Spro-
senwänden an Leichtbau- oder
Gipskartonwänden aus einer abge-
rundeten Birken-Multiplexplatte.
Bitte 2 Stück bestellen, da der Lie-
ferumfang nur 1 Querverstrebung
beinhaltet.

Breite: 150 mm

Höhe: 30 mm

BW500730



BASIC - Umklappset per Einheit

Die Umklappfunktion ist nur in
Verbindung mit einer Wandmonta-
ge im Abstand von 40cm möglich
- das umklappbare Einzelelement
muss an beiden Seiten mit einem
feststehenden Einzelelement kom-
biniert sein.

Höhe: 2150 mm

BW500701



Klappturnwände

Diese Turnwände werden an der Wand befestigt und zum Betreten ausgeklappt.

Wandelemente „BASIC“ werden von unseren Facharbeitern montiert!

Bitte die passenden Mattensätze extra dazu bestellen!

Alle Mattensätze aus einem festen Schaumstoffkern VB 160 gefertigt mit einem strapazierfähigen Turnmattenbezug.



BASIC - Klappturnwand 3-teilig

Der Lieferumfang beinhaltet eine Sprossenwand, Klettertauelement, Kletternetzelement und das Wandmontagematerial.

Breite: 1150 mm

Höhe: 2230 mm

Tiefe: 1100 mm

Wandabstand:

100 100 mm

400 400 mm

400FU 400 mm bei Fußbodenheizung

BW500610



Mattensatz für BASIC - Klappturnwand 3-teilig

Ein passender Mattensatz in 9 Teilen für die sicherheitsgemäße Auslegung bei der 3-teiligen Klappturnwand innen und außen.

Breite: 5220 mm

Höhe: 60 mm

Tiefe: 3140 mm

BW500611

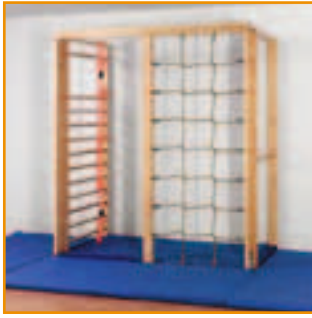

**BASIC - Klappturnwand
4-teilig**

Der Lieferumfang beinhaltet eine Sprossenwand, Klettertauelement, Kletternetzelement, Reckstangenelement und das Wandmontagematerial.

Breite: 2000 mm

Höhe: 2230 mm

Tiefe: 1100 mm

Wandabstand:

100 100 mm

400 400 mm

400FU 400 mm bei Fußbodenheizung

BW500615



**BASIC - Klappturnwand
5-teilig**

Der Lieferumfang beinhaltet eine Sprossenwand, Klettertauelement, Kletternetzelement, Gitterleiterelement, Einhängeleiter und das Wandmontagematerial.

Breite: 2000 mm

Höhe: 2230 mm

Tiefe: 1100 mm

Wandabstand:

100 100 mm

400 400 mm

400FU 400 mm bei Fußbodenheizung

BW500620



Mattensatz für BASIC- Klappturnwand 4- und 5-teilig

Ein passender Mattensatz in 4 Teilen für die sicherheitsgemäße Auslegung bei der 4- und 5-teiligen Klappturnwand innen und außen.

Breite: 6060 mm

Tiefe: 3170 mm

Höhe: 60 mm

BW500616



**BASIC - Klappturnwand
5-teilig ohne Leiter**

Der Lieferumfang beinhaltet eine Sprossenwand, Klettertauelement, Wellensprossenelement, Reckstangenelement, Kletterelement und das Wandmontagematerial.

Breite: 3050 mm

Höhe: 2230 mm

Tiefe: 1100 mm

Wandabstand:

100 100 mm

400 400 mm

400FU 400 mm bei Fußbodenheizung

BW500625



Mattensatz für BASIC - Klappturnwand 5-teilig ohne Leiter

Ein passender Mattensatz in 12 Teilen für die sicherheitsgemäße Auslegung bei der 5-teiligen Klappturnwand innen und außen.

Breite: 7040 mm

Höhe: 60 mm

Tiefe: 3170 mm

BW500626



BASIC - Kletterwürfel

Ein Multiplexwürfel bestehend aus 5 verschiedenen Elementen: Free-Climbing-Element mit Holzstufen, Free-Climbing-Element mit bunten Griffen, Kletternetzelement, Doppelsprossenwand, Dach: 1/2 Kletternetz, 1/2 Sprossenwand. Ist mit Matten auszulegen!

Breite: 1520 mm

Höhe: 1800 mm

Tiefe: 1520 mm

BW500600

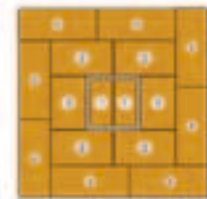

Mattensatz für BASIC - Kletterwürfel

Ein passender Mattensatz in 16 Teilen für die sicherheitsgemäße Auslegung beim Kletterwürfel innen und außen.

Breite: 4940 mm

Höhe: 60 mm

Tiefe: 4940 mm

BW500601



Turnelemente zur Anwendung mit den Wandelementen **BASIC**

Diese Turnelemente sind natur lackiert, an einer Seite mit einer rutschsicheren Einhängenvorrichtung, am anderen Ende mit rutschsicheren Gummibacken.

Turngeräte speziell für Krippen geeignet finden Sie auf Seite 25.



BASIC - Balancierbalken

Balancierbalken mit Einhängevorrichtungen an beiden Enden.

Breite: 70 mm

Länge: 2400 mm

Tiefe: 70 mm

BW501101



BASIC - Halbleiter

Halbleiter, Sprossen sind seitlich versetzt angeordnet.

Breite: 350 mm

Länge: 2400 mm

Tiefe: 60 mm

BW500821



BASIC - Hühnerleiter

Auftrittleisten sind fix mit dem Brett verbunden.

Breite: 350 mm

Länge: 2400 mm

Tiefe: 60 mm

BW500841



BASIC - Turnleiter

Sprossenleiter

Breite: 350 mm

Länge: 2400 mm

Tiefe: 60 mm

BW500801



BASIC - Rutschbrett

Seitliche Wangen dienen als Absturzsicherung.

Breite: 350 mm

Länge: 2400 mm

Tiefe: 60 mm

BW500901



BASIC - Rollenrutschbahn

Die Rollenrutschbahn mit einem sehr stabilen Mehrschichtholzrahmen ist natürlich GS geprüft. Lacke sind auf Wasserbasis. Die Schaumstoffrollen, mit einem bekannten Schwimmsportmaterial vergleichbar, sind FCKW- und HFCKW-frei.

BASIC - Rollenrutschbahn 250

Breite: 600 mm
Höhe: 2500 mm
Tiefe: 80 mm

BW500950

BASIC - Rollenrutschbahn 300

Breite: 600 mm
Höhe: 3000 mm
Tiefe: 80 mm
300cm lang - 60cm breit

BW500951



BASIC - Wellenrutschbahn

Länge: 2050 mm
Breite: 580 mm
Höhe: 180 mm

BW500955

Ersatzrolle für die BASIC - Rollenrutschbahnen

Breite: 530 mm
Höhe: Ø 50 mm

BW500990

BASIC - Wandhalterungen



BASIC - Wandhalterung 3-tlg.

Eine dreiteilige Wandhalterung aus Ahorn Multiplex natur lackiert zum stehenden Verstauen von einem der BASIC-Elemente (Turnleiter oder Halbleiter usw.) an der Wand. Einfaches Ein- und Aushängen durch Anheben des Elementes. Mittig mit einem Gurt gesichert.

Breite: 426 mm
Höhe: 2450 mm
Tiefe: 168 mm

BW500890



BASIC - Wandhalterung für Rollenrutschbahn 2-tlg.

Eine zweiteilige Wandhalterung aus Ahorn Multiplex natur lackiert zum stehenden Verstauen der BASIC-Rollenrutschbahn an der Wand. Einfaches Ein- und Aushängen durch Einfädeln der Rutschbahn von unten. Mittig mit einem Gurt gesichert.

Breite: 676 mm
Tiefe: 168 mm
Höhe: 140+140 mm

BW500991

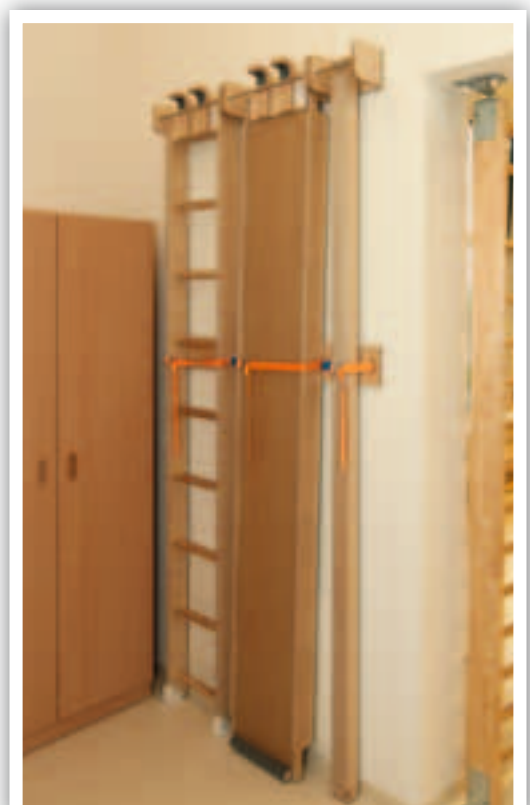

BASIC - Sprungkasten

Optimale Standfestigkeit durch die Multiplex-Standfüße mit rutschfestem Untergrund. Mit Ausfräsungen zum Einhängen von Turnbänken, Reckstangen und Schwebebalken, sowie einem gepolsterten Deckel der mit strapazierfähigem, blauem Kunstleder überzogen ist.



BASIC - Sprungkasten - klein - 3-teilig

Breite: 480 mm
Höhe: 700 mm
Tiefe: 360 mm
BW501331



BASIC - Sprungkasten - groß - 3-teilig

Breite: 1000 mm
Höhe: 700 mm
Tiefe: 360 mm
BW501341



BASIC - Sprungkasten - niedrig - 3-teilig

Breite: 700 mm
Höhe: 400 mm
Tiefe: 500 mm
BW501301



BASIC - Sprungkasten - niedrig - 1-teilig

Breite: 700 mm
Höhe: 400 mm
Tiefe: 500 mm
BW501321



Turnböckchen - groß

Turnböckchen mit rutschfestem, fix montiertem Auflagebrett. Die Seiten sind aus Multiplex, die Sprossen aus Hartholz natur lackiert gefertigt. Füße mit Rutschsicherung.
Breite: 720 mm
Höhe: 600 mm
Tiefe: 750 mm
BW501217



Turnböckchen - klein

Turnböckchen mit rutschfestem, fix montiertem Auflagebrett. Die Seiten sind aus Multiplex, die Sprossen aus Hartholz natur lackiert gefertigt. Füße mit Rutschsicherung.
Breite: 720 mm
Höhe: 450 mm
Tiefe: 670 mm
BW501218



Lederriemchen für Turnböckchen

Lederriemchen mit Löchern aus Spaltleder zum Fixieren von Turngeräten oder Turnböcken.
Breite: 20 mm
Tiefe: 400 mm
BW501215

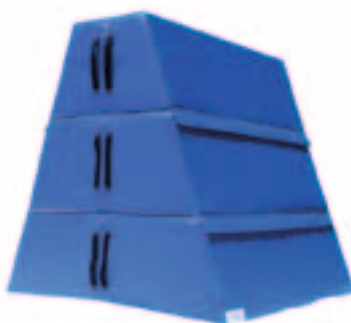

Trapez-Sprungkasten groß

Die Sprungkästen bieten aufgrund ihrer Konstruktion die notwendige Stabilität zum Erlernen grundlegender bewegungstechnischer Fertigkeiten. Strapazierfähige Einzelbezüge aus Leichtplanenstoff, rutschfest beschichtet, mit Klettverschlüssen verbunden.
Breite: 900 mm
Tiefe: 900 mm
Höhe: 900 mm
BW501351



Trapez-Sprungkasten klein

Die Sprungkästen bieten aufgrund ihrer Konstruktion die notwendige Stabilität zum Erlernen grundlegender bewegungstechnischer Fertigkeiten. Strapazierfähige Einzelbezüge aus Leichtplanenstoff, rutschfest beschichtet, mit Klettverschlüssen verbunden.
Breite: 600 mm
Tiefe: 800 mm
Höhe: 600 mm
BW501350



Turnbank

Natur lackiert. Sitzfläche der Turnbank mit Hartholzanleimer, Füße aus Hartholz. An der Plattenunterseite befindet sich eine Leiste, die das Einhängen in Sprungkästen und Sprossenwände ermöglicht. Füße mit rutschhemmenden Gummischonern.

Turnbank

Breite: 275 mm
 Höhe: 330 mm
200 2000 mm
240 2400 mm
280 2800 mm
350 3500 mm

BW501089

Turnbank für Krippe

Breite: 195 mm
 Höhe: 200 mm
 Länge: 1400 mm

BW501088

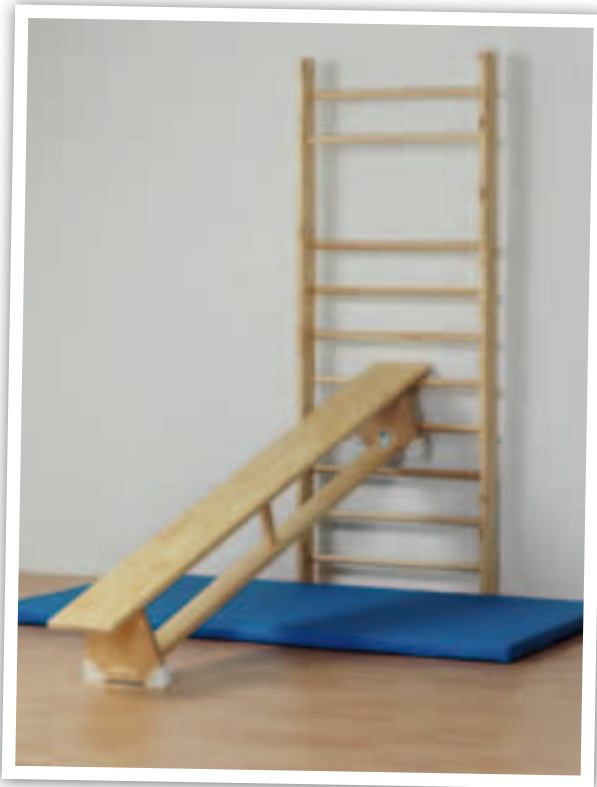

Rollen für Turnbänke

Metallgestell mit Kunststoff ummantelte Rollen. Preis je Paar.

BW501091



Transportwagen für Turnbänke

Natur lackiert, mit jeweils 4 Lenkrollen zum einfachen Transportieren für alle BASIC - Turnbänke. Preis je Stück!

Breite: 200 mm
 Höhe: 110 mm
 Tiefe: 400 mm

BW501090



Klettertunnel-Set

Ein Set aus 2 Kletterbögen und einem Laufbrett. Die Seitenteile sind aus Multiplex, die Sprossen aus Esche. Das Laufbrett hat an der Unterseite verschiedene Möglichkeiten zum Einhängen in die Kletterbögen. Außen mit kleinen Lehnen zum sicheren Wippen.

Breite: 720 mm
 Höhe: 620 mm
 Tiefe: 720 mm

BW501221



Kletterwippe - Holzspinnen

Eine Brücke, eine Wippe, ein Hindernis - alles in einem Gerät. Ideal zum Balancieren, Klettern, Schaukeln, Kriechen, usw. Die Seitenteile sind aus Multiplex und die Sprossen aus Hartholz natur lackiert.

Breite: 350 mm
 Höhe: 350 mm
 Tiefe: 1800 mm

BW501251



Kletterwippe - Seilspinnen

Eine Brücke, eine Wippe, ein Hindernis - alles in einem Gerät. Ideal zum Balancieren, Klettern, Schaukeln, Kriechen, usw. Die Seitenteile sind aus Multiplex und die Seilspinnen aus starkem Propylenmaterial.

Breite: 350 mm
 Höhe: 350 mm
 Tiefe: 1800 mm

BW501253



Turnelemente **BASIC** - für Krippen

Die Teile des Sprungkastens sind aus Multiplex natur lackiert, der Deckel ist gepolstert und mit strapazierfähigem blauem Kunstleder überzogen.



BASIC- Halbleiter kurz

Massivholz natur lackiert - Sprossen seitlich versetzt angeordnet - eine Seite mit Einhängenvorrichtung und Sicherung

Breite: 300 mm
Länge: 1400 mm
Tiefe: 80 mm

BW500831



BASIC- Hühnerleiter kurz

Massivholz natur lackiert - mit aufgeschraubten Halbsprossen - eine Seite mit Einhängenvorrichtung und Sicherung- besonders für Krippenkinder geeignet.

Breite: 300 mm
Länge: 1400 mm
Tiefe: 80 mm

BW500851



BASIC - Rutschbrett kurz

Natur lackiert, das Rutschbrett hat Einhängenvorrichtungen an beiden Enden und eine Sicherung.

Breite: 300 mm
Länge: 1400 mm
Tiefe: 80 mm

BW500911



BASIC- Turnleiter kurz

Eine Sprossenleiter bei der alles natur lackiert ist, an einer Seite mit einer rutschsicheren Einhängenvorrichtung und Sicherung, sowie am anderen Ende rutschsichere Gummibacken.

Breite: 300 mm
Länge: 1400 mm
Tiefe: 80 mm

BW500811

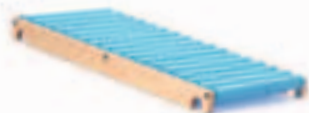

BASIC - Rollenrutschbahn 100 (Krippe)

Größe speziell für die Krippe abgestimmt.

Länge: 1200 mm
Breite: 600 mm
Höhe: 120 mm

BW500952

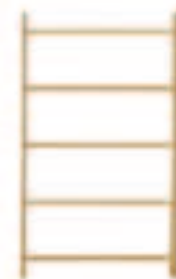

Sprossenwand Krippe

Natur lackierte Sprossenwand mit 5 Sprossen für den Einsatz in Kinderkrippen. Das passende Befestigungsset ist auszuwählen.

Breite: 1000 mm
Höhe: 1400 mm
Tiefe: 90 mm
Wandabstand: 100 mm

BW500550

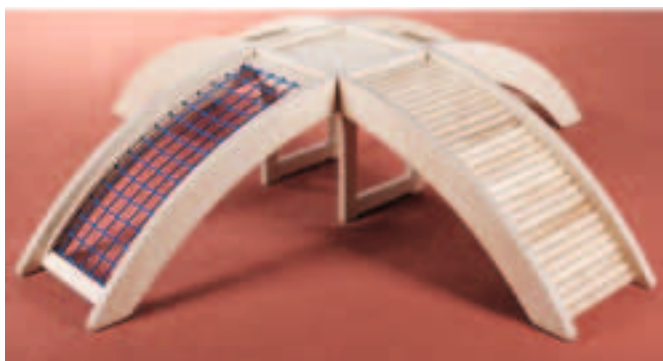

Kletterbrücke

Kletterelement bestehend aus Kletternetz, Hühnerleiter, Sprossenbahn und Turnleiter - alles in einem Gerät. Ideal zum Balancieren, Klettern, Kriechen, usw. Seitenteile aus Multiplex, Sprossen aus Hartholz natur lackiert.

BW501250



Länge: 2000 mm
Breite: 2000 mm
Höhe: 450 mm

Kletterwände für die Krippe

Natur lackierte Multiplexplatten (wahlweise **Ahorn** od. **Buche**) zur fixen Wandmontage. Unregelmäßig angeordnete Löcher dienen zur Befestigung der Griffe.

Griffauswahl:

NEIN ohne Griffe

JA Inkl. 10er-Set (BW502500)



Kletterwand Krippe

Mit einem geraden Abschluss an der Oberkante.

Breite: 1000 mm

Höhe: 1500 mm

Tiefe: 36 mm

BW502110



Kletterwand ALPIN

Mit einem unregelmäßigen Bergspitzenabschluss an der Oberkante.

Breite: 1000 mm

Höhe: 1650 mm

Tiefe: 36 mm

BW502310



Griffe für Kletterwand - bunt gemischt

10-teiliges bunt gemischtes Set für Anfänger, inkl. Schrauben laut Norm DIN EN 1176.1

10-teilig

BW502500



Hockertreppe natur

Die Hockertreppe bietet viele Verwendungsmöglichkeiten, wie Treppensteigen, Gleichgewichtssinn schulen und Tunnelkriechen. Die Einzelteile lassen sich auch als Hocker bzw. Poedeste verwenden. Die Trittfläche ist mit einem rutschsicherem Belag versehen.

Von groß B 65 x L 55 x H 70 cm bis klein B 45 x L 20 x H 15 cm / Gesamtlänge ausgezogen ca. 500cm

BW501511



Hockertreppe bunt

Von groß B 65 x L 55 x H 70 cm bis klein B 45 x L 20 x H 15 cm / Gesamtlänge ausgezogen ca. 500cm

BW501510



Transportwagen für Hockertreppe

Transportwagen für Hockertreppe mit 4 Schwenkrollen. Lieferung beinhaltet nur den Wagen - ohne Hockertreppe.

BW501512



Balanciertafeln

Die beidseitig nutzbaren Balanciertafel aus Multiplex sind in Anlehnung an die Natur bestückt. Die Anbindungen passen auf die Sportboxen, siehe S. 29.

Maße jeweils: Breite 200 mm, Länge 1700 mm, Höhe 90 mm, Gewicht 7 kg, belastbar bis 120 kg.

A



B



C



D



E

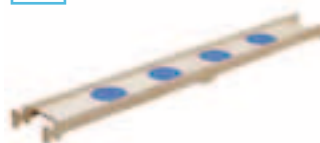

F



G



H



A

Balanciertafel Blase

Die weichen Kugeln eignen sich hervorragend um die Rechts-Links-Koordination (Lateralität) zu fördern und die Balance zu aktivieren. Ob zum Balancieren oder Gleichgewicht halten, das Balancierbrett ist vielseitig einsetzbar.

BW501532

B

Balanciertafel -ZEH(ner)

Hier sind Punkte von 1 bis 10 zum Zählen mit den Füßen angebracht.

BW501528

C

Balanciertafel -Sinne

Hier sind verschiedene Materialien für eine Barfuß-Erkundung angebracht.

BW501529

D

Balanciertafel -Steinpfad

Hier sind verschieden hohe bzw. geformte Holzsteine angebracht.

BW501530

E

Balanciertafel Senso

Ob darauf sitzen, stehen oder drüber laufen, das Balancierbrett Senso ist eine Herausforderung. Die kreisrunden Pads sind mit vielen abgerundete Kunststoffspitzen versehen und werden jeder Anforderung gerecht, wenn es um sensorische Erfahrungen geht.

BW501533

F

Balanciertafel -Hügel

Hier sind halbrunde Naturhölzer an der Fläche angebracht.

BW501524

G

Balanciertafel -Boden

Hier sind angenehm weiche Stoffbälle in die Fläche eingearbeitet.

BW501525

H

Balanciertafel -Murmeln

Hier ist eine Kugelbahn in die Oberfläche eingefräst.

BW501522



Wandhalterung für Balanciertafeln

Zum optimalen Verstauen von bis zu 4 Tafeln.

Breite: 510 mm

Tiefe: 150 mm

Höhe: 78 mm

BW501531



Rocky Rocker für Balanciertafeln

Hocker, Sitz-, Knie- oder Stehwippe oder Anwendung mit Balancierbrettern: Die Interaktion von 2 miteinander verbundenen Brettern fordert und fördert die Koordinations- und Konzentrationsfähigkeit.

Länge: 430 mm

Breite: 310 mm

Höhe: 180 mm

BW501540





Balancierwelle Sprosse

Der hohe Aufforderungscharakter entsteht durch die sich windenden Sprossen entlang der Laufrichtung. Das Balancieren über die Sprossen kräftigt und stabilisiert die Fußmuskulatur. Material: Birkenperrholz, Buche.

Länge: 1864 mm
Breite: 240 mm
Höhe: 120 mm

BW500921



Balancierwelle Netz

Schräg angestellt oder flach auf dem Boden liegend bietet die Balancierwelle zahlreiche Anwendungen. Entlang der Seile oder Kugelknoten kann balanciert und geklettert werden. Material: Birkenperrholz, Kunststoff.

Länge: 2040 mm
Breite: 565 mm
Höhe: 180 mm

BW500920

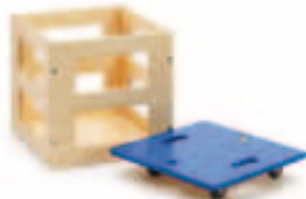
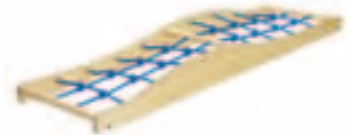

Sportbox S

Sportbox mit vielen Einsatzmöglichkeiten. Bis zu 4 Balancierbretter können gleichzeitig und in unterschiedlichen Höhen eingehängt werden. Das farbige Rollbrett kann als Sportgerät, als Abdeckung oder für den Transport der Sportbox genutzt werden.

Material: Birkenperrholz, farbig lackiert, bis 70 kg belastbar.
Breite: 415 mm
Tiefe: 415 mm
Höhe: 415 mm

BW501519

Das Rollbrett kann als Sportgerät, als Abdeckung oder für den Transport der Sportbox genutzt werden.



Sportbox L

Die Sportbox ist das Multitalent im Sportraum und fordert zum Klettern und Balancieren auf. Mit den allseitigen Öffnungen kann die Sportbox mit Balancierbrettern kombiniert werden. So entstehen thematische Parcours mit hohem Aufforderungscharakter.

Material: Birkenperrholz, farbig lackiert, bis 140 kg belastbar.
Breite: 765 mm
Tiefe: 415 mm
Höhe: 420 mm

BW501520

Sportbox Aufsatz

Der aus Multiplex gefertigte Aufsatz schafft eine Möglichkeit den Balancewürfel in der Höhe beliebig zu erweitern. Je Aufsatz kommt eine Ausfräsung zum Einhängen der Balanciertafeln hinzu.

Material: Birkenperrholz, farbig lackiert, Kunstleder, bis 140 kg belastbar.
Breite: 750 mm
Tiefe: 395 mm
Höhe: 205 mm

BW501521



Ob Klettern, Springen, Kriechen oder Balancieren - der Trapezbock ist der Klassiker im Kinder- und Schulsport. Auch bestens geeignet in Kombination mit den Balancierwellen- und tafeln. Bis zu 140 kg belastbar. Lieferumfang: 1 Trapezbock, 1 Abdeckung. Material: Birkenperrholz, Buche.

Trapezbock L

Breite: 793 mm
Tiefe: 608 mm
Höhe: 585 mm

BW501518

Trapezbock S

Breite: 732 mm
Tiefe: 608 mm
Höhe: 445 mm

BW501517





Kletterwände

Natur lackierte Multiplexplatten (wahlweise **Ahorn, Buche, Eiche od. Birke**) zur fixen Wandmontage. Unregelmäßig angeordnete Löcher dienen zur Befestigung der Griffe.



Kletterwand

Mit einem geraden Abschluss an der Oberkante.

Breite: 1200 mm

Höhe: 2300 mm

Tiefe: 36 mm

Griffauswahl:

NEIN ohne Griffe

JA Inkl. 10er-Set (BW502500)

BW502100



Kletterwand ALPIN

Mit einem unregelmäßigen Bergspitzenabschluss an der Oberkante.

Breite: 1200 mm

Höhe: 2300 mm

Tiefe: 36 mm

Griffauswahl:

NEIN ohne Griffe

JA Inkl. 10er-Set (BW502500)

BW502300



Griff für Kletterwand

Klettergriff für Anfänger, inkl.

Schraube laut Norm DIN EN 1176.1

1 Stück

BW502510



Griffe für Kletterwand - bunt gemischt

10-teiliges bunt gemischtes Set für Anfänger, inkl. Schrauben laut Norm DIN EN 1176.1

10-teilig

BW502500

Kletterecken

Kletterecken in RAL 9006 weißaluminium, die nach oben hin größer werden. Eine vielseitige Eckgestaltung einer Kletterwand, die es Kindern ermöglicht, ihre Kletterkünste nicht nur senkrecht zu erproben.

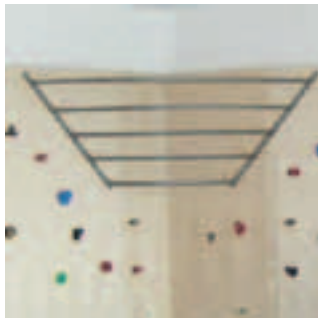

Hangeleck für Kletterwand - groß

Breite: 1492 mm

Höhe: 860 mm

Tiefe: 1492 mm

BW502520

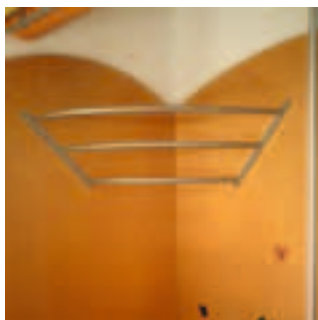

Hangeleck für Kletterwand - klein

Breite: 1112 mm

Höhe: 480 mm

Tiefe: 1112 mm

BW502521



Kletterzylinder rot

Ein fester, hochwertiger Schaumstoffkern der mit einem strapazierfähigen, abnehmbaren roten Kunstleder bezogen ist. Zum Klettern und Festhalten sind beidseitig je 5 Nylonschlaufen sowie oben eine Schlaufe zum Aufhängen angenäht.

Breite: Ø 300 mm

Höhe: 1300 mm

BW502590

Individuelle Kletteranlagen auf Anfrage möglich!





Fallschutzmatten

Fallschutzmatten für ein sicheres Bewegen. Die Unterseite besteht aus einem rutschfesten blauen Turnmattenstoff.

Breite: 2000 mm
Tiefe: 1000 mm
Höhe: 60 mm

Wählbare Farben:

webl	blau
wege	gelb
wegr	grün
wero	rot

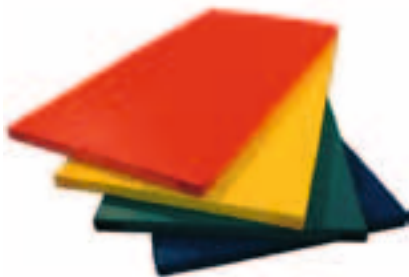

Fallschutzmatte mobil

Leichte und harte Matte mit Klett-ecken, ohne Trageschlaufen. Zulässig bis Fallhöhe 250 cm (HIC 1000 getestet). Aufgrund des geringen Eigengewichts (3 kg/m^2) müssen die Matten mit Klettbandecken untereinander verbunden werden. Nur so kann eine Mattenfläche mit ausreichendem Fallraum geschaffen werden.

BW502610

Fallschutz- u. Turnmatte

Diese vielseitige Turnmatte ist mit einem reißfesten Polyesterstoff bezogen. Aufgrund des hochwertigen Verbundschaums VB 120 absorbiert diese Turnmatte bestens Sturzkräfte und ist bis zu einer Fallhöhe von 300 cm zulässig.

Durch das hohe Eigengewicht (9 kg/m^2) verrutscht die Matte nicht so einfach. Damit beim Verlegen größerer Mattenflächen die Fugen so gering wie möglich gehalten werden, wurde bewusst auf die Tragschlaufen verzichtet.

BW502611

Turnmatten

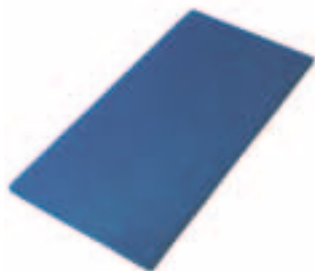

Ohne Trageschlaufen.

Turnmatte für Bodengymnastik

Turnmatte mit einem hochwertigen Schaumstoffkern und einem strapazierfähigen Mattenstoff in blau. Die Unterseite ist mit einem speziellen rutschfestem Material bezogen. Bezug mittels Reißverschluss abziehbar.

Breite: 2000 mm

Tiefe: 1000 mm

Höhe: 60 mm

Auswahl Trageschlaufen:

NEIN Nein

JA Ja (mit 4 Trageschlaufen)

BW502600

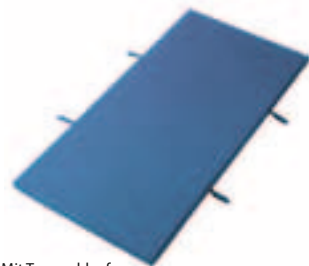

Mit Trageschlaufen.



Die Turnmatten sind in diesen Eckenausführungen erhältlich:

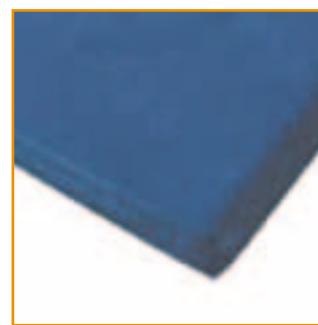

NO

Normal



LED

mit Lederecken

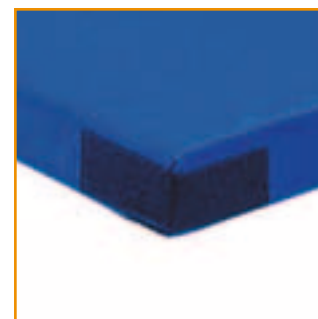

KLET

mit Klettecken

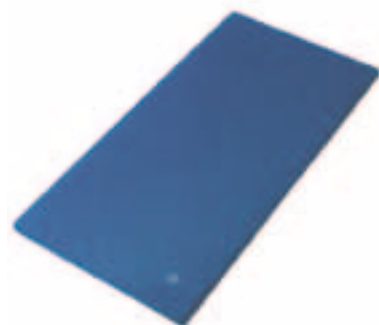

Turnmatte für Geräteturnen

Blaue Turnmatte mit einem hochwertigen Schaumstoffkern (Verbundschaum 120), beidseitig vlieskaschiert für eine lange Lebensdauer, ideal zum Geräteturnen als Fallschutz geeignet. Unterseite rutschfest.

Bezug mittels Reißverschluss abziehbar.

Breite: 2000 mm

Höhe: 60 mm

BW502601

Auswahl Trageschlaufen:

NEIN Nein

JA Ja (mit 4 Trageschlaufen)

Auswahl Eckenausführung:

NO Normal

LED mit Lederecken

KLET mit Klettecken

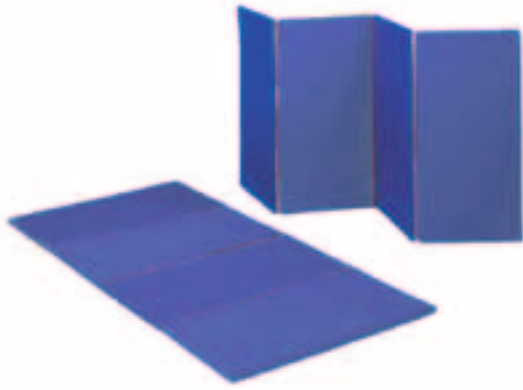

Faltmatte 4-teilig

Die Faltmatte hat einen hochwertigen Schaumstoffkern, der blaue Überzug ist ein rutschfester, strapazierfähiges Kunstleder und mittels Reißverschluss abziehbar, die Matte ist faltbar und dadurch sehr platzsparend.

Breite: 1200 mm
Tiefe: 600 mm
Höhe: 120 mm
Breite ausgeklappt: 1200 mm
Tiefe ausgeklappt: 2400 mm
Höhe ausgeklappt: 30 mm

BW502900

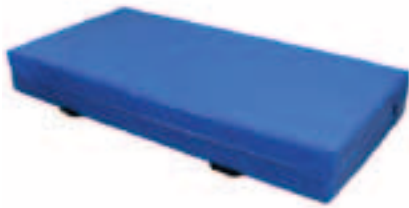

Weichbodenmatte

Die Weichbodenmatte mit einem hochwertigen Schaumstoffkern und einem strapazierfähigen Planenstoff in blau, hat eine rutschfeste Unterseite, einen durchgehenden Reißverschluss sowie 4 Trageschlaufen für starke Belastungen.

BW502700

In diesen Größen erhältlich:

- 1 BxTxH 2000 x 1000 x 250 mm
- 2 BxTxH 2000 x 1500 x 250 mm
- 3 BxTxH 2000 x 2000 x 250 mm
- 4 BxTxH 3000 x 2000 x 250 mm
- 5 BxTxH 2000 x 1500 x 300 mm
- 6 BxTxH 3000 x 2000 x 300 mm

Ausführung mit Lederecken:

NEIN
JA



Ausführung mit Lederecken



Weichbodenmatte klappbar

Die klappbare Weichbodenmatte mit einem hochwertigen Schaumstoffkern und einem strapazierfähigen Planenstoff in blau, hat eine rutschfeste Unterseite, einen durchgehenden Reißverschluss sowie 4 Trageschlaufen für starke Belastungen.

BW502750

In diesen Größen erhältlich:

- 7 BxTxH 2000 x 1500 x 300 mm
- Maße ausgeklappt:
BxTxH 2000 x 3000 x 150 mm



Erlebnismatte

Die weiche Matte kann man über unterschiedlich große Spielpolster oder ähnliche Gegenstände legen, so entstehen immer wieder neue Hügelformationen, die zum Spielen, Kriechen und Balancieren auffordern.

Höhe: 30 mm

Tiefe: 2800 mm

Wählbare Breite:

- | | |
|------------|---------|
| 250 | 2500 mm |
| 350 | 3500 mm |
| 450 | 4500 mm |

BW503050

Wählbare Farben:

- | | |
|------------|------------|
| DB2 | dunkelblau |
| GR4 | dunkelgrün |
| GE3 | gelb |
| BL1 | hellblau |
| HG5 | hellgrün |
| OR2 | orange |
| RO6 | rot |



Mattenwagen mit Griffbügel

Stabile Stahlrohrkonstruktion in grau mit Holzboden - 2 Lenkrollen und 2 Bockrollen Ø 16cm - maximale Belastbarkeit 200kg.

Breite: 1000 mm

Länge: 2000 mm

Gesamtlänge: 2250mm

Höhe: 960 mm

BW502880



Turnmattenwagen stehend

Ein Mattenwagen für den stehenden Transport von bis zu 4 Turnmatten durch fünf abnehmbare Rohrbügel. Stabiles, blau lackiertes Stahlgestell mit 4 Lenkrädern (Ø 10cm) mit Gummibereifung und Bremsen.

Breite: 700 mm

Tiefe: 1000 mm

Höhe: 650 mm

BW502882

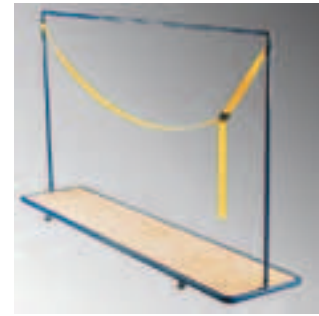

Mattenwagen für Weichbodenmatten

Ein Mattenwagen für den stehenden Transport von 2 Weichbodenmatten, sehr platzsparend mit 4 Doppellenkrollen Ø 50mm, Rahmen aus stabilem 40mm Rundrohr. Tragkraft 200kg.

Breite: 650 mm

Länge: 3000 mm

Höhe: 2000 mm

BW502884



Aufhängevorrichtung für 2 Turnmatten

Holzleiste in Buche, 8cm breit, mit 2 stabilen Haken für Wandmontage gerichtet - für 2 Turnmatten oder 1 Weichbodensprungmatte geeignet.

Breite: 1500 mm

Tiefe: 130 mm

Höhe: 80 mm

BW502800



Wandgurt für Turnmatten

2,5 cm breiter Wandgurt inkl. 2 Wandhalterungen. Der Gurt kann durch Verschieben verlängert werden.

Länge:

4 Verstellbereich: 225 - 405 cm

5 Verstellbereich: 325 - 520 cm

6 Verstellbereich: 343 - 650 cm

Montage:

Ja (Mit Montage)

Nein (Ohne Montage)

BW502830

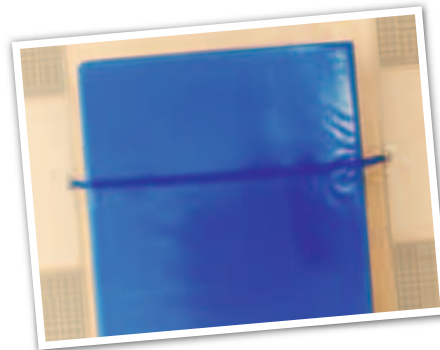

Wählbare Farben:

webl	blau	wegr	grün
wege	gelb	wero	rot

Wandaufprallschutz

Wenn Kinder toben, bietet diese Wandmatte einen idealen Prallschutz. Mit Klettverbindung können große Flächen geschaffen werden, so dass ganze Wandabschnitte geschützt sind. Der hochwertige Leichtschaumstoff absorbiert die entstehende Energie ideal, damit keine Beulen / Tränen entstehen. Selbstklebendes Klettband wird für die Wandbefestigung mitgeliefert. Bekannt aus den mehrteiligen falt-Turnmatten kann diese Art Matte natürlich auch als Bodenmatte eingesetzt werden.

Als Bezugsmaterial wird Kunstlederqualität eingesetzt, das hautfreundlich, schwer entflammbar, urin- und speichelfest sowie nach Öko Tex Standard 100 zertifiziert ist.

Breite: 1200 mm

Tiefe: 600 mm

Höhe: 30 mm

BW503090

Spielpodeste

Spielpodest aus festem, hochwertigen Polystyrolkern, Schaum, mit strapazierfähigem, festem Kunstleder laut akt. Kollektion bezogen, nicht abnehmbar. Bodenplatte aus Holz mit Antirutsch-Füßen.

Viele Stellvarianten möglich!

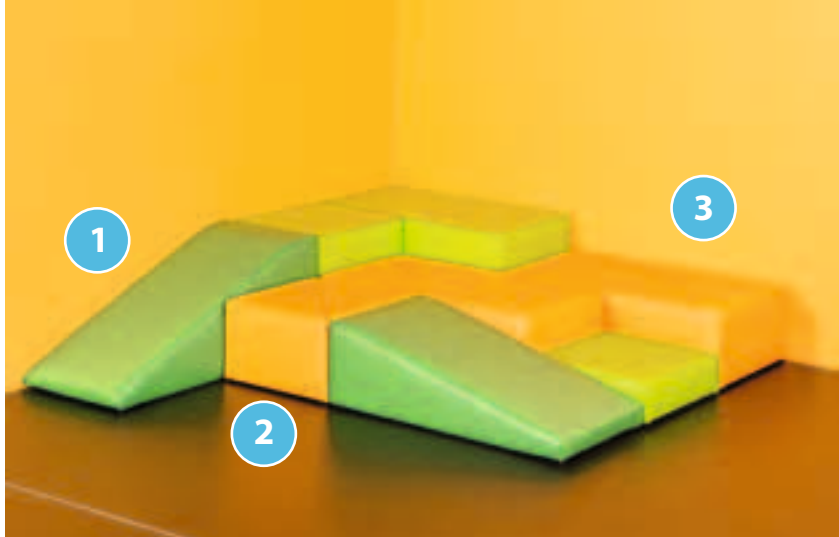

1

Spielpodest Rampe

Breite: 800 mm

Tiefe: 400 mm

Höhe wählbar:

H240 240 mm

H360 360 mm

BW506550

2

Spielpodest Quadrat

Breite: 400 mm

Tiefe: 400 mm

Höhe wählbar:

H120 120 mm

H240 240 mm

H360 360 mm

BW506551

3

Spielpodest Rechteck

Breite: 800 mm

Tiefe: 400 mm

Höhe wählbar:

H240 240 mm

H360 360 mm

BW506552

Bausteine

Baustein-Sets für eine individuelle Baustein-Landschaft. Hochwertiger, stabiler Schaumstoffkern (RG 26/40), Stoff-Bezug abnehmbar durch Reißverschluss, Farben laut Abbildungen, keine Auswahl möglich. Angegebene Maße sind Außenmaße laut Abbildung, je nach Aufstellung.

Bausteinquader-Satz

10-teiliges Set bestehend aus: 1x Quader 800x400x400, 1x Quader 800x400x200, 1x Quader 800x400x100, 1x Quader 400x400x400, 1x Quader 400x400x200, 1x Quader 400x400x100, 1x Eckelement 800x800x400, 2x Rücken 800x200x200, 1x Rücken 400x200x200 mm.

Breite: 1200 mm

Tiefe: 1600 mm

Höhe: 600 mm

BW506610

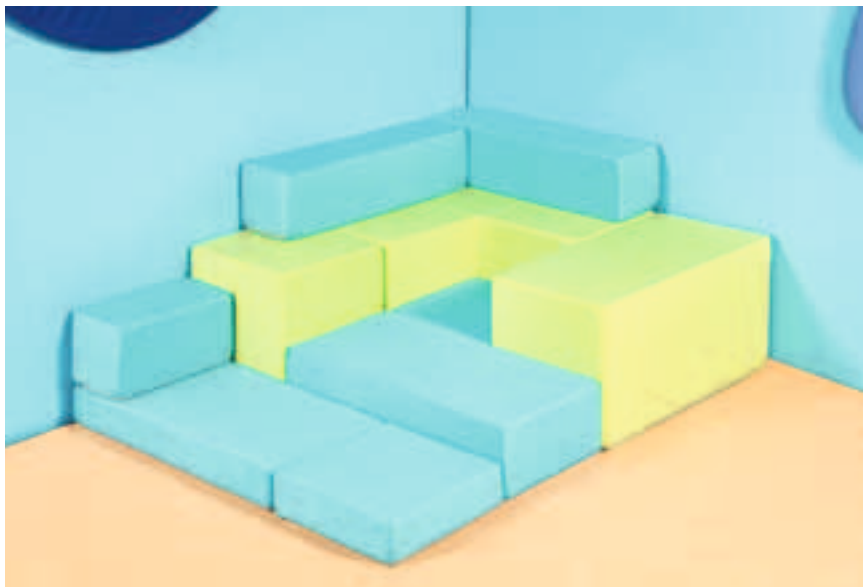

Bausteinlandschaft

15-teiliges Set bestehend aus: 1x Würfel 200x200x150, 4x Trapez 200x600x150, 1x Dreieck 600x600x150, 2x Dreieck 300x300x150, 2xBrücke 600x600x150, 1x Kreis DM 200x150, 2x Quadrat 300x300x150, 1x Rechteck 600x300x150, 1x Halbkreis DM 200x150

Breite: 600 mm

Tiefe: 600 mm

Höhe: 600 mm

BW506620



Anwendungsbeispiel: Wir empfehlen bei Gebrauch im Freien eine Decke unterzulegen.

Spielpodeste

Podeste zum Sitzen, Bauen und Abgrenzen von Spielbereichen. Ein fester, hochwertiger Polystyrolkern, Schaum mit einem strapazierfähigen, festen **Kunstlederbezug laut aktueller Kollektion** bezogen. Bodenplatte aus Holz mit Antirutsch-Füßen.



Trapezpodest

Breite: 400 / 800 mm

Tiefe: 320 mm

Erhältlich in folgenden Höhen:

- 12** 120 mm
- 24** 240 mm
- 36** 360 mm
- 48** 480 mm

BW506500



Rautenpodest

Breite: Schenkel 400 mm

Tiefe: Schenkel 400 mm

Erhältlich in folgenden Höhen:

- 12** 120 mm
- 24** 240 mm
- 36** 360 mm
- 48** 480 mm

BW506501



Sechseckpodest

Breite: Schenkel 400 mm

Tiefe: Schenkel 400 mm

Erhältlich in folgenden Höhen:

- 12** 120 mm
- 24** 240 mm
- 36** 360 mm
- 48** 480 mm

BW506502



Schaumstoffpodeste

Stabile Schaumstoffpodeste (RG 25/60) mit einer rutschfesten Unterseite und einer strapazierfähigen Kunstleder-Oberfläche in vielen verschiedenen Formen und unterschiedlichen Höhen. Farben lt. akt. Kunstlederkollektion. Einer flexiblen Spiel-, Bewegungs-, Krabbel- und Fühl-landschaft sind somit keine Grenzen gesetzt!



Schaumstoffpodest quadratisch

Breite: 800 mm
Tiefe: 800 mm

Höhe wählbar:

K100	100 mm
M200	200 mm
H400	400 mm

SP406500



Schaumstoffpodest rechteckig

Breite: 800 mm
Tiefe: 400 mm

Höhe wählbar:

K100	100 mm
M200	200 mm
H400	400 mm

SP406510



Schaumstoffpodest dreieckig

Breite: 800 mm
Tiefe: 800 mm

Höhe wählbar:

K100	100 mm
M200	200 mm
H400	400 mm

SP406520



Schaumstoffpodest Viertelkreis

Breite: 800 mm
Tiefe: 800 mm

Höhe wählbar:

K100	100 mm
M200	200 mm
H400	400 mm

SP406521

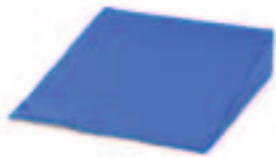

Schaumstoffpodest Rampe

Breite: 800 mm

Tiefe: 800 mm

Höhe wählbar:

S0010 von 0 auf 100mm

S0020 von 0 auf 200mm

S1020 von 100 auf 200mm

S2040 von 200 auf 400mm

SP406530



Schaumstoffpodest Hügel

Breite: 800 mm

Tiefe: 800 mm

Höhe wählbar:

1025 100/250/100mm

2035 200/350/200mm

SP406550



Schaumstoffpodest Tal

Breite: 800 mm

Tiefe: 800 mm

Höhe wählbar:

2005 200/50/200mm

4025 400/250/400mm

SP406551



Schaumstoffpodest Treppe

Breite: 800 mm

Tiefe: 800 mm

Höhe wählbar:

S1020 von 100 auf 200mm

S2040 von 200 auf 400mm

SP406590

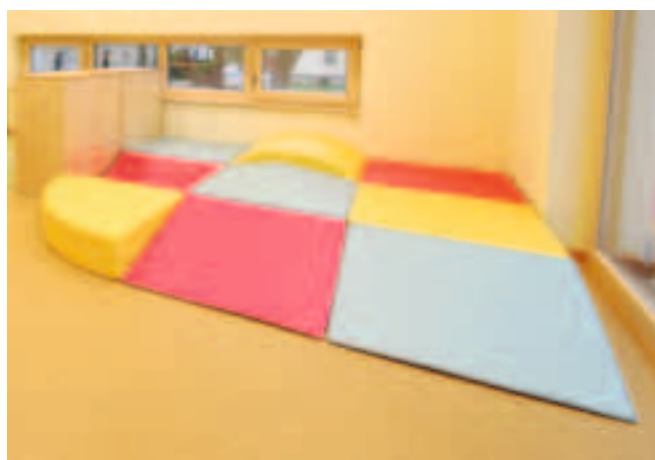



Dachlandschaft

Die unterschiedlich hohen Teile regen Kinder zum Hüpfen, Kullern, Rollen und Purzeln an. Ein hochwertiger, stabiler Vollschaumstoffkern, mittels Reißverschluss abnehmbarer Bezug laut akt. Kunstlederkollektion und ein Antirutschboden.

Dachlandschaft Set 3

Set bestehend aus: 1x Flachdach, 1x Matte, 1x Rampe hoch, 1x Sheddach, 1x Tonnendach, 1x Pultdach, 1x Halbes Satteldach, 1x Schmetterlingsdach.

Breite: 1800 mm

Tiefe: 1800 mm

Höhe: 350 mm

BW506342



Dachlandschaft Flachdach

Breite: 600 mm

Tiefe: 600 mm

Höhe: 250 mm

BW506345



Dachlandschaft Satteldach

Breite: 600 mm

Tiefe: 600 mm

Höhe: 250 mm

BW506346



Dachlandschaft Halbes Satteldach

Breite: 600 mm

Tiefe: 300 mm

Höhe: 250 mm

BW506347



Dachlandschaft Schmetterlingsdach

Breite: 600 mm

Tiefe: 600 mm

Höhe: 250 mm

BW506348



Dachlandschaft Pulldach

Breite: 600 mm
Tiefe: 600 mm
Höhe: 350 mm
BW506349



Dachlandschaft Sheddach

Breite: 600 mm
Tiefe: 600 mm
Höhe: 250 mm
BW506350



Dachlandschaft Tonnendach

Breite: 600 mm
Tiefe: 600 mm
Höhe: 250 mm
BW506351

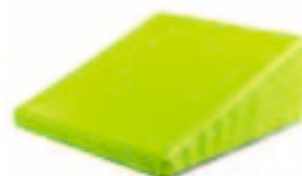

Dachlandschaft Rampe

Breite: 600 mm
Tiefe: 600 mm
Höhe wählbar: 150 150 mm
250 250 mm
BW506352

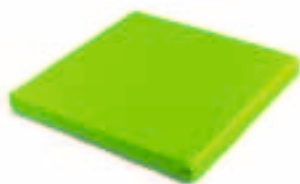

Dachlandschaft Matte

Breite: 600 mm
Tiefe: 600 mm
Höhe: 60 mm
BW506353

Dachlandschaft Set 2

Set bestehend aus: 1x Flachdach, 3x Matte, 1x Rampe hoch, 1x Rampe niedrig, 1x Sheddach, 1x Tonnendach, 1x Pulldach
Breite: 1800 mm
Tiefe: 1800 mm
Höhe: 350 mm
BW506341



Dachlandschaft Set 1

Set bestehend aus: 1x Flachdach, 3x Matte, 1x Rampe hoch, 1x Rampe niedrig, 1x Schmetterlingsdach, 1x Tonnendach, 1x Pulldach
Breite: 1800 mm
Tiefe: 1800 mm
Höhe: 350 mm
BW506340



Gartenlandschaft Set 1

Set bestehend aus: 4x Eckelement, 4x Wandelement, 4x Wandelement mit Applikation, 4x Matte Quadrat
 Breite: 2400 mm
 Tiefe: 2400 mm
 Höhe: 500 mm

BW506360

Gartenlandschaft

Raus in den Garten! Hochwertiger, stabiler Polystyrolkern, Schaum, nicht abnehmbarer Bezug laut akt. Kunstlederkollektion (Farbe der Bodenteile ist immer grasgrün. Bei den Sets gilt: Farben nicht wählbar, sondern nur lt. Abbildung), Bodenplatte aus Holz mit Antirutschboden.



Gartenlandschaft Set 2

Set bestehend aus: 4x Eckelement, 4x Wandelement, 4x Wandelement mit Applikation, 3x Matte Quadrat, 1x Satteldach
 Breite: 2400 mm
 Tiefe: 2400 mm
 Höhe: 500 mm

BW506361

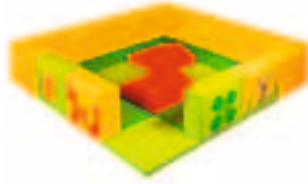

Gartenlandschaft Set 3

Set bestehend aus: 4x Eckelement, 4x Wandelement, 4x Wandelement mit Applikation, 3x Matte Quadrat, 1x Satteldach, 1x Tonnendach
 Breite: 2400 mm
 Tiefe: 2400 mm
 Höhe: 500 mm

BW506362

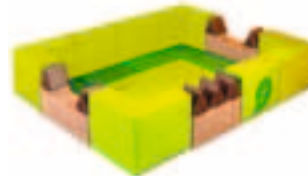

Gartenlandschaft Set 4

Set bestehend aus: 4x Eckelement, 2x Wandelement, 2x Wandelement mit Applikation, 2x Einstiegselement, 2x Matte Rechteck
 Breite: 2400 mm
 Tiefe: 2400 mm
 Höhe: 500 mm

BW506363



Gartenlandschaft Set 5

Set bestehend aus: 4x Eckelement, 2x Wandelement, 2x Wandelement mit Applikation, 2x Matte Quadrat
 Breite: 1800 mm
 Tiefe: 1800 mm
 Höhe: 500 mm

BW506364

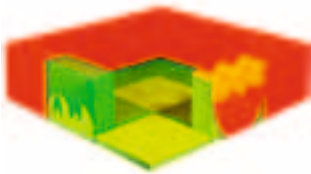

Gartenlandschaft Set 6

Set bestehend aus: 3x Eckelement, 2x Wandelement, 2x Wandelement mit Applikation, 2x Matte Quadrat
 Breite: 1800 mm
 Tiefe: 1800 mm
 Höhe: 500 mm

BW506365



Gartenlandschaft Set 7

Set bestehend aus: 1x Eckelement, 2x Wandelement, 2x Wandelement mit Applikation, 2x Matte Quadrat, 1x Rampe niedrig, 1x Pultdach
 Breite: 1800 mm
 Tiefe: 1800 mm
 Höhe: 500 mm

BW506366



Gartenlandschaft Eckelement

Breite: 600 mm
 Tiefe: 600 mm
 Höhe: 500 mm

BW506370



Gartenlandschaft Wandelement

Breite: 600 mm
 Tiefe: 600 mm
 Höhe: 500 mm

BW506371



Gartenlandschaft Quadrat

Breite: 600 mm
 Tiefe: 600 mm
 Höhe: 60 mm

BW506374



Gartenlandschaft Rechteck

Breite: 800 mm
 Tiefe: 600 mm
 Höhe: 60 mm

BW506375



Gartenlandschaft Einstieg

Breite: 800 mm
 Tiefe: 600 mm
 Höhe: 500 mm

BW506373



Gartenlandschaft Wandelement mit Applikation

Breite: 600 mm
 Tiefe: 600 mm
 Höhe: 500 mm
 Auswahl der Applikation siehe nebenbei.

BW506372



blat Blatt



blum Blume



gras Gras



hase Hase



haus Haus



klee Kleeblatt



schm Schmetterling



sonn Sonnenschirm



wurm Wurm



zaun Zaun



Spielpolsterset - 10-teilig

10 Schaumstoffteile mit strapazierfähigem, waschbarem Kunstlederbezug in rot, blau, gelb und grün - für fantasievolles Spielen, Bauen, Turnen - platzsparend und jederzeit erweiterbar. FCKW frei.

Breite: 900 mm

Tiefe: 1200 mm

Höhe: 300 mm

BW503420

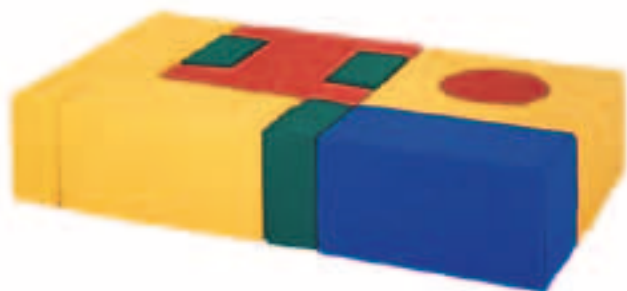

Spielpolsterset - 12-teilig

Aus 12 Schaumstoffteilen mit strapazierfähigem, waschbarem Kunstlederbezug in rot, blau, gelb und grün - für fantasievolles Spielen, Bauen, Turnen - platzsparend und jederzeit erweiterbar. FCKW frei.

Breite: 900 mm

Tiefe: 1500 mm

Höhe: 300 mm

BW503410



Spielpolsterset - 21-teilig

Aus 21 Schaumstoffteilen mit strapazierfähigem, waschbarem Kunstlederbezug in rot, blau, gelb und grün - für fantasievolles Spielen, Bauen, Turnen - platzsparend und jederzeit erweiterbar. FCKW frei.

Breite: 1500 mm

Tiefe: 1500 mm

Höhe: 300 mm

BW503400

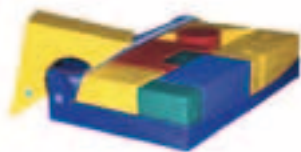

Schutzhülle für Spielpolsterset - 12 teilig - in blauer Farbe

BW503411



Schutzhülle für Spielpolsterset - 21 teilig - in grüner Farbe

BW503401



Spielpolster und -elemente

Die Verbindung von kräftigen Farben und weichen Formen schafft eine sinnesanregende und pädagogisch wertvolle Umgebung für die Kinder. Der Bezug ist wasserabweisend, PVC- u. phtalatfrei und mit Reißverschluss abnehmbar und waschbar. Füllung mit Mikrogranulat. Rutschfeste Bodenfläche. Farben lt. Abbildung.

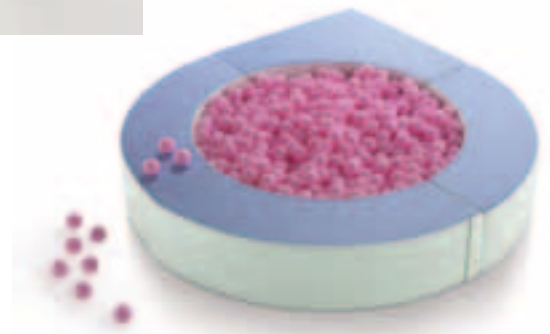

Panca Curva

Breite: 600 mm
Tiefe: 350 mm
Höhe: 300 mm
TX460140



Panca Onda

Breite: 1200 mm
Tiefe: 350 mm
Höhe: 300 mm
TX460141

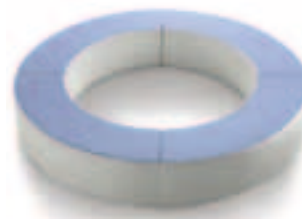

Piscina Tonda 4 Pezzi

Durchmesser: 1800 mm
Höhe: 300 mm
TX460143



Elemento Angolare Piscina Tonda

Breite: 900 mm
Tiefe: 900 mm
Höhe: 300 mm
TX460142



Piscina Monoblocco

Breite: 1600 mm
Tiefe: 1600 mm
Höhe: 350 mm
TX460145



Tappeto Patchwork small

Breite: 1100 mm
Tiefe: 1100 mm
Höhe: 30 mm
TX460070



Arancio

Durchmesser: 1150 mm
Höhe: 230 mm
TX460146



Kindermangel

Die Kindermangel bietet propriozeptive Wahrnehmungsverbesserung oder einfach nur Spielen. Optimale Dosierung des therapeutisch erforderlichen Drucks zur Tiefenstimulation durch individuelle Einstellmöglichkeiten der Rollen.

Breite: 1350 mm

Tiefe: 1650 mm

Höhe: 1500 mm

BW507144

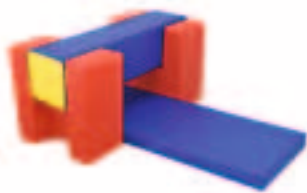

Turnmodul 1 (Balken)

4 Schaumstoffelemente die mit einem strapazierfähigem Planenstoff bezogen sind - Aufbausatz bestehend aus einer Matte 160 x 60cm mit Antirutschbelag, 2 U-Elemente, 1 Balken/ Bank mit einer Länge von 120cm.

4 Teile - Bodenmaß: ca. 160 x 120cm

BW503110



Turnmodul 2 (Halbkreis)

5 Schaumstoffelemente die mit einem strapazierfähigem Planenstoff bezogen sind - Aufbausatz bestehend aus einer Matte 160 x 60cm mit Antirutschbelag, 2 U-Elemente, 1 Keil, 1 Halbkreis.

5 Teile - Bodenmaß: ca. 270 x 120cm

BW503120



BASIS - Turnmodul (Zylinder)

Schaumstoffelemente mit strapazierfähigem Planenstoff bezogen - Grundbausatz: 1 Matte 160 x 60cm, 2 Brückenelemente sowie 1 Zylinder mit einer Länge von 120cm.

4 Teile - Bodenmaß: ca. 160 x 120cm

BW503100



Turnmodul 3 (Rad)

4 Schaumstoffelemente die mit einem strapazierfähigem Planenstoff bezogen sind - Aufbausatz besteht aus 1 großem Rad, 2 U-Elementen und 1 Trapez.

4 Teile - Bodenmaß: ca. 140 x 120cm

BW503130



Balancefeld

Ideal zur Förderung der Psycho- und Physiomotorik und des Gleichgewichts. 16 Balancekeile, individuell einlegbar, Rahmen aus Verbundschaum 15 x 15cm, mit Klettbandlaschen. Bezug Kunstlederqualität, Boden aus rutschfestem Turnmattenstoff.

Breite: 2150 mm

Tiefe: 770 mm

Höhe: 150 mm

BW503300



Krabbelwalze

Der tolle Krabbelspaß! Kern aus 10 cm starkem Schaumstoff. Bezug in Kunstlederqualität und in den Farben rot/gelb. Verbunden mit Klettband.

Breite: 460 mm

Tiefe: Umfang 3000 mm

Höhe: 100 mm

BW503320

Speziell für Kinderkrippen



Krabbelinsel 7-teilig

Diese Krabbelinsel ist der Anziehungspunkt für die Kleinsten im Kindergarten. Durch die unterschiedlichen Ebenen werden Motorik und Balance gefördert, ohne dass es Beulen oder Tränen gibt. Oberseiten aus Kunstleder, Unterseite rutschfest grau.

Breite: 1800 mm

Tiefe: 1800 mm

Höhe: 200 mm

BW506200



Erweiterung zur Krabbelinsel 4-teilig

Ein aufregendes und spannendes Erweiterungsset für die Krabbelinsel. Bestehend aus: 2 x Wellen kiwi-grün, Maße: ca. 60 x 60 cm x Höhe 20 cm, 2 x Rollen blutorange, Maße: ca. Ø 20 cm x Länge 60 cm.

Breite: 600 mm

Tiefe: 1200 mm

Höhe: 200 mm

BW506201

Ballbäder

Zerlegbare Ballbäder aus einem hochwertigen Schaumstoffkern (RG 26/40) und einem abnehmbaren **Kunstlederbezug laut aktueller Kollektion**. Mit Bodenplane. Bälle bitte separat dazu bestellen.



Ballbad - Quadrat

Breite: 2000 mm
Tiefe: 2000 mm
Höhe: 380 mm
BW506400

Krippen-Ballbad - Quadrat

Breite: 1600 mm
Tiefe: 1600 mm
Höhe: 300 mm
BW506401

Ballbad - Viertelkreis

Breite: 2000 mm
Tiefe: 2000 mm
Höhe: 380 mm
BW506410

Krippen-Ballbad - Viertelkreis

Tiefe: 1600 mm
Breite: 1600 mm
Höhe: 300 mm
BW506411



Rutsche ins Ballbad

Eine zerlegbare Rutsche aus bruchfestem Kunststoff speziell für die Anwendung bei Ballbädern.

BW506480

Tiefe: 940 mm
Höhe: 940 mm



Holzrutsche ins Ballbad

Eine stabile Rutsche fürs Ballbad aus naturlackiertem Holz. Die Stufen sind mit Anti-rutsch-Auflagen ausgestattet, und oben gibt es beidseitig Haltegriffe.

Breite: 450 mm
Tiefe: 1300 mm
Höhe: 950 mm
BW506485



Bälle fürs Ballbad

Bunte Bälle fürs Ballbad. Ø 6cm, mehrfarbig, 1 Sack - 500 Stk. (ca. 0,11 m³). Sehr stabil, halten große Belastungen stand. Inkl. Netz zur Aufbewahrung.

BW506470

Speziell für Kinderkrippen



Babypool 4-teilig

Mit diesem Babypool und der daran anschließenden Kugelaufbahn haben Sie die ideale Spielstätte für die Kleinsten der Einrichtung. Ob als Baby-Ballbad oder ohne Kugeln als Krabbelandschaft ein echtes Erlebnis für Kinder.

Breite: 1800 mm
Tiefe: 1800 mm
Höhe: 200 mm
BW506210



Krippen-Ballbad - Viertelkreis mit Applikationen

Breite: 1600 mm

Tiefe: 1600 mm

Höhe: 200 mm

BW506412

Krippen-Ballbad

Speziell für die Krippe ein niedriges, zerlegbares Ballbad aus einem hochwertigen Schaumstoffkern und einem abnehmbaren Kunstlederbezug laut aktueller Kollektion. Bodenplane aus strapazierfähigem Turnmattenstoff. Bälle bitte separat dazu bestellen.

Auswahl der Applikation:



EULE Eulen



KATZ Katzen



PILZ Pilze



AUTO Auto



Ballburg klein

Ballburg für 2 bis 3 Kinder aus hochwertigem, stabilen Nylon, untere Wände doppelt, Nähte in 3-facher Ausführung. Die Ballburg lässt sich leicht transportieren und klein zusammenfalten. Lieferung ohne Bälle.

Durchmesser: 1280 mm

Höhe: 1050 mm

BW506460



Riesen-Ballburg

Ballburg für 4 bis 6 Kinder aus hochwertigem, stabilen Nylon, für innen und außen. Die komplette Ballburg lässt sich leicht transportieren und auf kleinstem Raum zusammenfalten. Lieferung ohne Bälle.

Durchmesser: 1720 mm

Höhe: 1300 mm

BW506461



Bodenmatte für Riesen-Ballburg

2-teilig, blau, mit Schutzhülle. Sehr strapazierfähiger, abnehmbarer Überzug.

Durchmesser: 1690 mm

Höhe: 60 mm

BW506462

Hüpfen

Speziell für Kinderkrippen



Trampolin

Fitnessspaß für Jung und Alt. Stahlrahmen, der mit rutschsicherer, witterungsbeständiger Polypropylen-Plane bespannt ist. Inklusive Randabdeckung und abnehmbaren Füßen mit Kunststoffkappen.

Durchmesser: 1000 mm
Höhe: 220 mm

BW501400



Sprungbrett

Ein extra robustes Sprungbrett in massiver Ausführung mit Gummiflächen an den Füßen, die für optimale Standsicherheit sorgen. Oben ist das Brett mit einem sehr strapazierfähigen Teppichbezug überzogen, um für eine optimale Trittsicherheit zu sorgen.

Breite: 860 mm
Höhe: 110 mm
Tiefe: 500 mm

BW501420



Baby-Trampolin

Schon die Kleinsten lieben das Hüpfen! Das Baby-Trampolin ist so elastisch, dass selbst leichte, kleine Kinder einen Sprungeffekt erleben. Besonders sicher durch Gummibezüge über den Rahmen und an den Griffen. Rutschfeste Gummifüße.

Belastbar bis 25 kg.
Durchmesser: 700 mm
Höhe: 150/600 mm

BW501410



Baby - Trampolin - Top Line

Trampolin mit hohem Schaumkissen. Schräges Schutzkissen mit hoher Hinterkappe (13 cm) gewährt optimalen Schutz während des Spiels. Schaumverkleideter Handgriff beigelegt. Verstärktes Sprungtuch in Stahlfedern aufgehängt.

Geschweißte Stahlkonstruktion
Höchstbelastung: 50 kg.
Durchmesser: 1030 mm
Höhe: 280/800 mm

BW501411



Hüpfkissen klein

Das stabile Sprungpolster ohne Rahmen und Kanten. Die komplett integrierte Spezial-Federung macht Druck beim Springen und entspannt beim Ausruhen. Hochfestes, pflegeleichtes Strukturgewebe mit rutschfestem Turnmattenstoff an der Unterseite.

Breite: 950 mm
Höhe: 250 mm
Tiefe: 650 mm

BW501430



Hüpfkissen groß

Breite: 1160 mm
Tiefe: 760 mm
Höhe: 250 mm

BW501431



Hüpfball

Ein robuster Hüpfball mit zwei getrennten Haltegriffen in der Farbe rot. Die Griffe sind für einen besseren Halt speziell für Kinderhände angepasst. Lieferung erfolgt in einem Karton.

Ø 60 cm

BW511701

Hüpfball - klein

Ø 50 cm

BW511702



Springseil

Seil aus Weichfaser, mit Knoten an den Enden und das Gymnastikseil ist in der Mitte verstärkt sowie 3-fach verflochten.

Länge 250 cm

BW511600

Springseil lang

Länge 280 cm

BW511601



Springseil Neon mit Griff

Ein Springseil in Neon-Farbe (Farbauswahl je nach Verfügbarkeit) mit praktischen Kunststoffgriffen an beiden Enden.

Länge 243 cm

BW511605



Schwingseil

Aus Hanf - strapazierfähig und abriebfest, 3-fach verflochten, Seildurchmesser Außen ca. 7 mm, Seilmitte auf ca. 10 mm verstärkt. Mit Handschlaufe und Karabinerhaken - Damit kann das Seil ideal auch von einer Person zum Schwingen gebracht werden.

Länge 8 m

BW511611



Hüpf sack 6er-Set

Strapazierfähiger Hüpf sack mit Haltegriffe im 6er Set zum idealen Hüpfen im jungen Alter. Für ein Wetthüpfen sind extra die Nummern von 1 - 6 aufgedruckt.

Ø 40cm / Höhe 64 cm

BW511650



Hüpf sack aus Jute

Das Original! - Hergestellt aus natürlichem und haltbarem Jutegebe 100%, eingefasst mit einer Polypatentnaht und mit Kopfsaum ausgestattet. Rot eingefärbt. Auch ein lustiger Gag für das Kinderfest!

Ø 50 cm, H: 80 cm

BW511651



Doppel - Hüpf sack

Dieser Sack stellt hohe Anforderungen an Koordination und Gemeinschaftssinn. Hergestellt aus 100% Baumwolle.

Ø 2x 50 cm, Länge ca. 80 cm.

BW511655



Ein Trimm- und Sportgerät von hohem Freizeitwert. Power-Pogo verführt in spielerischer Form Kinder zu regelmäßiger, sportlicher Betätigung. Trainiert Koordination, Kondition und Balance. Stabiles Stahlgehäuse mit integrierten, elastomeren Federn.

Pogo - Hüpf stange

Gesamthöhe 100cm / Federweg von 15 cm / Bis 50 kg Körpergewicht.

BW511670



Gummi - Hüpf er

Der speziell für den Kindergarten entwickelte Bungee-Jumper mit einer stabilen Plattform aus geschichtetem, schaumstoffähnlichen Gummi garantiert sehr gute Hüpf eigenschaften. Das Latexseil ist mit dem Griff und dem Schaumstoff fest verbunden.

26 x 13 x 8 cm / Gesamthöhe 77cm

BW511675

Pogo - Hüpf stange - Junior

Gesamthöhe 100cm / Federweg von 15 cm / Bis 30 kg Körpergewicht.

BW511671



Bungeeball - Jumper

Der Gummiball, das Trittbrett und das Stretchband mit Schaumstoffgriff sorgen für sicheren Halt und geben den Luftakrobaten beste Kontrolle bei der Beherrschung ihres Fluggerätes. Geeignet für trockene, feste Untergründe und Rasen. Farblich sortiert.

ca. 40 x 32 / Bis 65 kg Körpergewicht / Ab 8 Jahre

BW511676



Moonhopper Kids

Für Halle und Außenbereich. Wett- oder Parcours hüpfen bis zum Hindernisspringen ist möglich. Kondition, Geschicklichkeit, Gleichgewichtssinn und Muskulaturstärkung sind in diesem Sport- und Spielgerät vereint. Mit Nadelventil. Trittbrett Ø ca. 37cm / Höhe ca. 32 cm / Belastbar bis 75 kg

BW511690

Hüpftiere



HüpfTier - Rody Max

Aufblasbares HüpfTier in Form eines kleinen Pferdchens für ältere und größere Kinder. Sitzhöhe ab ca. 36cm (je nach Luftmenge), Farbe orange. Zur Förderung des Körpergefühls und der Motorik. Bitte Anleitung unbedingt beachten.

Ab Sitzhöhe 36cm

BW511711



HüpfTier - Gyffy

Aufblasbares HüpfTier in Form einer kleinen Giraffe zum Hüpfen für Balancetraining und Körperkontrolle. Ab 3 Jahren. Bitte Anleitung beachten. Sitzhöhe ab ca. 26cm (je nach Luftmenge), L ca. 47, H ca. 54 cm.

BW511713



HüpfTier - Raffy

Aufblasbares HüpfTier in Form eines kleinen Hasen zum Hüpfen für Balancetraining und Körperkontrolle. Ab 3 Jahren. Bitte Anleitung beachten. Sitzhöhe ab ca. 26cm (je nach Luftmenge), L ca. 45, H ca. 54 cm.

Wählbare Farben:

JAGR lime green

JAPI pink

BW511714



HüpfTier - Rody

Aufblasbares HüpfTier in Form eines kleinen Pferdchens für unterschiedliches Alter und Größe. Umfang ab Sattel ca. 72cm, Sitzhöhe ab ca. 26cm (je nach Luftmenge), Farblich sortiert. Bitte Anleitung unbedingt beachten.

L ca. 50, B ca. 28 cm / Ab Sitzhöhe 26cm

BW511710

Spannung abbauen



Ein Kinderboxsack für den Bewegungsraum. An diesem Boxsack können auch Erwachsene trainieren und sich austoben. Lassen Sie sich von seiner Größe nicht abschrecken, denn er wird ganz schnell ganz klein.

BW511840



Mini-Anti-Agressionskeule

Hier bieten die Anti-Agressions-schläger eine Möglichkeit, sich auf körperlichem Weg gefahrlos von ihrem aufgeregten Ärger zu befreien. Ein Holzstab mit gepolstertem Griff und ein Schaumstoffkern mit angenehmem, rotem Fleece-Bezug. Polyester 100%.

Gesamtlänge 52 cm, Ø 11 cm, 280 g

BW511800



Anti-Agressionskeule

Hier bieten die Anti-Agressions-schläger eine Möglichkeit, sich auf körperlichem Weg gefahrlos von ihrem aufgeregten Ärger zu befreien. Ein Holzstab mit gepolstertem Griff und ein Schaumstoffkern mit angenehmem, blauem Baumwollbezug 100%.

Gesamtlänge 56 cm, Ø 15 cm, 520 g

BW511801



Anti-Agressionsreifen - Belly

Starkes Kunststoffmaterial, aufblasbar, mit speziellem Ventil. Für innen und außen geeignet. Aggressionsabbau, Wettlauf, Ballspiele, sich im Kreis drehen.... Farbe in blau mit 2 Haltegriffen. Zum Aufpumpen eignen sich Ballpumpen.

Ø außen ca. 78 cm, innen ca. 28 cm, 4 kg

BW511820



Anti-Agressionsbaumstamm

Durch Übungen können Kinder und Jugendliche ihre aggressiven Gefühle wahrnehmen, Konflikte fair austragen und sich auf körperlichem Weg von ihrem aufgeregtem Ärger befreien. PU-Schaum mit Planenstoff 100% Polyester überzogen. In Blau mit 2 Griffen.

Länge 110 cm, Ø 25 cm, 2.000 g

BW511810



Anti-Agression Punch-Zylinder

Sportlich Aggressionen abbauen - so bietet der Boxpartner Spielspaß drinnen und draußen. Fuß aus Kunststoff, füllbar mit Sand oder ähnlichem Material. Zylinder luftgefüllt, sehr robust. Der luftgefüllte Zylinder ist mit einem Ventil versehen.

Standfuß Ø 64 cm, Gesamthöhe 150cm

BW511830



BALANCIEREN

Über Stock und über Steine...

Immer wieder neue Strecken durch flexible Verbindungen, trainiert Fantasie und Gleichgewicht (belastbar bis 50 kg).



Balancier-Strecken-Set Fluss-Landschaft

Ein 25-teiliges Set (18 Flusssteine, 2 Inseln, 2 Brücken, 3 Verbindungssteine) aus solidem Kunststoff mit rutschfesten Gummikanten.
25 Teile, 8 Flusssteile a 36 x 12 x 5 cm
BW511002



Balancier-Strecken Der Fluss

Ein Balanciersteg aus solidem Kunststoff mit rutschfesten Gummikanten. Auch als Ergänzungsteile zum Set „Der Fluss“ oder „Fluss-Landschaft“.
6 Teile a 36 x 12 x 5 cm
BW511102



Balancier-Strecken Die Insel

Eine Verbindungsinsel aus solidem Kunststoff mit rutschfesten Gummikanten. Als Ergänzungsteile zum Set „Der Fluss“ oder „Fluss-Landschaft“.
2 Stück a 43 x 43 x 7 cm
BW511103



Balancier-Strecken Die Brücke

Eine Verbindungsbrücke aus solidem Kunststoff mit rutschfesten Gummikanten. Als Ergänzungsteile zum Set „Der Fluss“ oder „Fluss-Landschaft“.
2 Stück a 43 x 13 x 7 cm
BW511104



Balancier-Strecken-Set Hügelpfad

Die 8 abwechslungsreichen und seitlich angeschrägten Hügel mit zwei unterschiedlichen Oberflächen fördern die motorische Entwicklung und führen zu angenehmen sensorisch-taktilen Erfahrungen. Miteinander leicht zu verbinden und mit Aufbewahrungstasche.
Gesamtlänge ca. 4,8m
BW511003



Balancier-Strecken-Set Mauer

Mit dem 12-teiligen Stecksystem bauen Sie ein stabiles Mauerchen, das alle zum Balancieren anregt. Die Kurven lassen sich beliebig zusammenstecken - so erhalten Sie immer wieder neue Strecken, die bis zu 3,6 m lang werden.
12 Teile a 30 x 15 x 16 cm
BW511004



Balancier-Set Fluss-Steine

Die Erde brennt - also springen wir von Stein zu Stein. Ein Set mit 3 großen und 3 kleinen Steinen in 6 Farben sowie auf der Unterseite mit rutschfesten Gummifüßen.
6 Teile
BW511005



Balancier-Set Hügelkuppen

Die neue Herausforderung von Gipfel zu Gipfel zu springen. Auch eine gute Ergänzung zu den Flusssteinen. Set besteht aus 5 Hügelkuppen in 3 Höhen (8,5; 17; 25,5 cm). Belastbar bis 100 kg. An der Unterseite mit rutschfesten Gummifüßen.
5 Teile
BW511006



**Balancier-Strecken-Set
IGELWEG**

Vielseitige Endlos-Balancierstrecke mit griffigen Noppen bestehend aus 8 geraden und 8 gebogenen Elementen, sowie 4 Verbindungselementen. Die farbigen Elemente bieten taktile und visuelle Reize.

Gesamtlänge ca. 7,5m

BW511001

Ergänzungsteile zum Set. Die farbigen Elemente bieten taktile und visuelle Reize und können ganz einfach endlos zusammen gesteckt werden. Mit feinen Noppen an der Oberfläche.



**Balancier-Strecken IGELWEG
- GERADE**

44 x 13 x 6cm

BW511100



**Balancier-Strecken IGELWEG
- KURVE**

44 x 13 x 6cm

BW511101



Balancier-Set Motorik 2

Ein 55-teiliges Set It. Abbildung aus verschiedenen Elementen zur Förderung der Koordination, der Fein- und Grobmotorik sowie dem Balance-Verhalten.

55 Teile

BW511021



Balance - Sandschlange

Motiviert zum darüber Balancieren und rollt nicht zur Seite, liegt gerade oder gekrümmt, über- und untereinander. Das mehrfarbige elastische 3-D-Textil massiert und sensibilisiert die Fußsohlen ideal. Bezug 100% Polyester, gefüllt mit 4 kg Quarzsand.

Länge 260cm , Ø 6cm

BW511112



Balancier-Set Igel

Für Balance-Übungen, die Spaß machen und Koordination und Beweglichkeit fördern. Aus hochwertigem Ruten gefertigt.

6 Teile , Ø 16 cm

BW511011

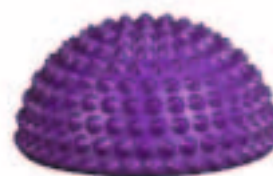

Balancier Igel

Für Balance-Übungen, die Spaß machen und fördert Koordination und Beweglichkeit. Aus hochwertigem Ruten gefertigt. Farblich sortiert.

Ø 16 cm

BW511110



**Balancier-Set Stepping
Stones**

Farbige Mini-Kreisel zum Balancieren, schult Körperkoordination und Balanciervermögen, einfach umdrehen, dann wird es noch schwieriger, extra stabil durch Vollkunststoff

12 Teile , Ø 15 cm

BW511012



Balancier-Set Sportfliesen

Die Teppichfliese für den Sport! Gummierte, rutschfeste Unterseite, angenehme Teppich-Oberseite, Auch als bequeme Sitzunterlage geeignet, Randschutz gegen Ausfransen, Waschbar bei 30° C, Oberseite 100% Polyamid.

24 Teile , 40 x 30cm

BW511013

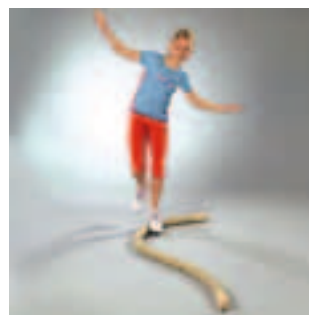

Balance-Tau

Aus Naturfaserhanf mit belederten Enden. Das Balance-Tau ist hinsichtlich seiner Vielseitigkeit und seines hohen Aufforderungscharakters ein (auch) für Kinder mit minimaler cerebraler Dysfunktion gut geeignetes Übungsgerät.

Länge 200cm , Ø 6cm

BW511111



Sensorik-Blöcke - Set

Balancieren und Reaktion und Geschicklichkeit fördern mittels 5 verschieden harten Blöcken. Gefüllt mit 5 verschiedenen Schaumstoffen. Bezüge aus angenehm warmem Kunstleder (100% Polychlorid).

a 50 x 20 x 15cm

BW511014



Balancier -Set Taktile Scheiben 1

5 große Scheiben Ø 27 cm, mit Gummibezug auf einer Kunststoffscheibe und 5 kleine Gummischeiben Ø 11 cm, im Stoffbeutel, inklusive Augenbinde. Mit fünf verschiedenen, taktilen Strukturen, jede Struktur in einer anderen Farbe.

12 Teile

BW511007



Balancier -Set Taktile Scheiben 2

5 große Scheiben Ø 27 cm, mit Gummibezug auf einer Kunststoffscheibe und 5 kleine Gummischeiben Ø 11 cm, im Stoffbeutel, inklusive Augenbinde. Mit fünf verschiedenen, taktilen Strukturen, jede Struktur in einer anderen Farbe.

12 Teile

BW511008



Balancier -Set Taktile Scheiben Komplett

10 große Scheiben Ø 27 cm, mit Gummibezug auf einer Kunststoff-scheibe und 10 kleine Gummischeiben Ø 11 cm, im Stoffbeutel, inklusive Augenbinde. Mit 10 verschiedenen, taktilen Strukturen, jede Struktur in einer anderen Farbe.

22 Teile

BW511009



Balancier -Set Motorik 1

Ein 34-teiliges Set lt. Abbildung aus verschiedenen Elementen zur Förderung der Koordination, der Fein- und Grobmotorik sowie dem Balance-Verhalten.

34 Teile

BW511020



Balanco-Set Maus

Ein 7-teiliges Set bestehend aus Balance-Kreisel mit Plexiglas-Abdeckplatte, Maus-Spiel, Labyrinth, Liegende Acht, Kugel-Maus, Hartgummi-Kugel und Anleitung. Trainiert die Bewegungssicherheit, Konzentration und das Reaktionsvermögen.

54 x 40 x 10 cm. Belastbar bis 120 kg.

BW511030



Balanco-Set Ergänzung

Die neue Herausforderung: Ergänzt ein vorhandenes Balanco um Taurus-Labyrinth, Korbball und Zickzack. Ø ca. 36 cm

BW511032



Balanco-Set Ergänzung 1

Die neue Herausforderung für alle Balanco-Fans. Ergänzt ein vorhandenes Balanco um Irrgarten, Ying-Yang, ZickZack. Ø ca. 36 cm

BW511031



Balancier -Set Air Parcours

Das luftgefüllte Balancier-Set ist eine ganz neue Herausforderung und bringt garantiert Bewegung und Dynamik in die Stunde. Die Teile haben unterschiedliche sensorische Reize und Schwierigkeitsgrade je nach Luftdruck. Robust und leicht abwaschbar.

11 Teile

BW511010



Holzkugel

Hartholzkugel aus Buchenholz zum Balancieren oder sonstigen Übungen.

Ø 50mm

BW512545



Balanciertaktstab

Ein Balltragestab oder Balancierstab aus Buche massiv mit Einbuchtungen an den Enden.

Länge 22 Ø 25mm

BW512540



Luft-Balancierscheibe

Hier stellen Sie selbst den Schwierigkeitsgrad ein! Niedriger Luftdruck macht die Unterseite des Kreisels weich. Die Bewegungen sind langsamer und einfacher. Bei hohem Luftdruck bewegt sich der Kreisel ganz leicht - die Bewegungen werden schneller.

Ø 38 cm, H: 9,5 cm. Belastbar bis 75 kg.

BW511200



Balance - Dynair Kissen

Durch die samtige Oberfläche erreichen Sie eine höhere Luftzirkulation beim Sitzen. Auch zur Gleichgewichtsschulung, in der Feinmotorik, zum Beckenbodentraining, fördert Koordination und Reaktion. Aus Rutton, mit Ventil. Farbe in Türkis oder Himbeer.

Ø 30cm

BW511120

Balance - Halbkugel

Das Balancieren auf der Massivholzkugel erfordert hohe Konzentration. Die Fußmuskulatur wird gekräftigt, der gesamte motorische Bewegungsablauf wird gefördert. Flache Seite rutschfest durch Teppichbelag.

Ø 14cm, Höhe 7cm

BW511113

Spielkreisel

Für 1 oder 2 Kinder. Zur Schulung der Koordination, des Gleichgewichtssinns und bei auffälliger Motorik. Als Spielgerät für den Außen- und Innenbereich. Aus schlagfestem Kunststoff.

Ø 80 cm, 44 cm tief.

BW511220

Riesenkreisel

Für bis zu 4 Kinder.

Ø 140 cm, 40 cm tief / Belastbar bis 160 kg.

BW511221



Kinderstelzen

Aus Holz, 140 cm, 35x35 mm, durch einfache Handhabung zweifach höhenverstellbar, von 31 und 41 cm, mit Gummikappen. 3,8 kg. Für Körpergröße bis ca. 150 cm.

140 cm, 35x35 mm

BW511155

Alustelzen verstellbar

Komplett aus Alu, Fußrasten klappbar, Stangen verstellbar mit zusätzlicher Schnellverschlussicherung. Lagerung auf kleinstem Raum möglich. Mit Gummistopfen und Griffen an den Enden. Verstellbar von 22cm in 10er Schritten bis 72cm.

Gesamtlänge 171 cm, Rohrdurchmesser 30 mm. Belastbar bis 60 kg.

BW511157

Halbkugelstelzen

Aus Kunststoff, Gleichgewichtsübung auf Halbkugeln. Passen sich der Gehbewegung natürlich an. Beidseitig verwendbar. Enthält 3 Paar: Blau, Gelb, Rot.

Höhe 8 cm, DM 15 cm

BW511150

Laufdosen

Beliebtes Balancegerät, das den Gleichgewichtssinn und die Koordination von Armen und Beinen trainiert. Aus dickwandigem Polyethylen mit verstärktem Laufrand und Kunststoffseil. Lieferung farblich sortiert.

Ø 10 cm, Höhe 12 cm, Tragkraft 50 kg

BW511151



Balancierstraße

Mit den Brettern und Verbindungselementen lassen sich viele verschiedene Varianten einer Balancierstraße zusammenstellen. Bei den Verbindungselementen können auch Turnreifen eingebunden werden.

7 Stk. Verbinder 24 x 11,5 x 7,5 cm
/ 6 Balancierbretter 80 x 8 x 2 cm

BW501500

Sinnes-Balancierstraße

Mit den Brettern und Verbindungselementen lassen sich viele verschiedene Varianten einer Sinnes-Balancierstraße zusammenstellen. Die Bretter sind mit verschiedenen Materialien und Formen bestückt.

7 Stk. Verbinder 24 x 11,5 x 7,5 cm
/ 7 Sinnes-Balancierbretter 80 x 8 x 2 cm

BW501501

Wandleiste fürs Spinnennetz

Holzprofil wahlweise in Ahorn oder Buche mit Metallösen in verschiedenen Höhen. Durch die Kombination mit dem Hanfseil kann ein variables, individuelles Spinnennetz quer durch den Bewegungsraum gespannt werden. NUR WANDMONTAGE!

Breite: 120 mm

Höhe: 850 mm

Tiefe: 80 mm

BW501590

Hanfseil fürs Spinnennetz

Das Hanfseil kann durch die Kombination mit der Wandleiste quer durch den Bewegungsraum gespannt werden (=Spinnennetz). Übungsziel ist die Verbesserung der Laufkoordination und der Antizipation, sowie die Kräftigung der Beinmuskulatur.

Seil Ø 12mm

BW501591



Balancetreppe rund

Die Balancetreppe vermittelt spielerisch das Gefühl von Höhen und Distanzen in 5cm Stufen auf 30cm Höhe. Die bunten, vierbeinigen Hocker ermöglichen auch ein lockeres und zwangloses Sitzen.

Breite: 350 mm

Höhe: 300 mm

Tiefe: 350 mm

BW501513



Balance-Rad

Dieses stabile Kunststoffrad besteht aus 4 Teilen und ist vielseitig einsetzbar. Schaukeln, balancieren, klettern, kriechen. Die Teile können verschieden zusammengesetzt und sicher miteinander verschraubt werden. Fußkappen mit Rutschsicherung.

Breite: Außen Ø 1340 mm

Höhe: 425 mm

BW511230



Slackspot

Slack-Parcour-System für sicheres Balancieren in geringer Höhe zur Förderung der motorischen Entwicklung der Kinder.



Slackspot Basic

Slackspot Basic ist das Herzstück des Systems und ist Ausgangspunkt für spannende Slack-Parcours.

Breite: 1185 mm
Tiefe: 210 mm
Höhe: 150 mm

BW511130



Slackspot Double

Dieser Typ lässt das Balancieren von zwei Kindern gleichzeitig zu und stellt erste Herausforderungen an die Teamfähigkeit.

Breite: 2370 mm
Tiefe: 210 mm
Höhe: 150 mm

BW511131



Slackspot Square

Bis zu vier Kinder können auf diesem Parcours Balance und Schnelligkeit unter Beweis stellen.

Breite: 1185 mm
Tiefe: 1185 mm
Höhe: 150 mm

BW511132



Slackspot Cross

Die komplexeste Form des Systems bildet ein Kreuz und lässt zahlreiche Spiel- und Bewegungsformen zu.

Breite: 2370 mm
Tiefe: 2370 mm
Höhe: 150 mm

BW511133

Pedalos



Pedalo Classic

Das Original - Pedalo fahren macht Spaß! Leicht zu lernen durch Doppel-Radsatz und große Trittbretter, trainiert Gleichgewicht, Koordination, Rhythmik u.v.m. Abwaschbar und mit einer Rutschsicherung auf der Trittfläche.

Trittflächen Länge x Breite: 30x14cm
Belastbar bis 200 kg

BW511301



Pedalo Sport (Einzel)

Das Original - Pedalo fahren macht Spaß! Fährt sich wie ein Einrad, trainiert Gleichgewicht, Koordination, Rhythmik u.v.m. Abwaschbar und rutschsicher.

Trittflächen Länge x Breite: 6x14 cm
Belastbar bis 120 kg

BW511302



Pedalo Combi (Doppel)

Besonders robuste Pedalos für jeden Untergrund - drinnen und draußen! Damit fahren Sie aus der Turnhalle auf Wegen, Wiese oder ins Gelände. Durch die größeren Räder (DM ca. 30 cm) erreichen Sie eine höhere Geschwindigkeit. Für 2 Personen.

LxBxH: 82x47x28 cm / Trittflächen
60x14 cm

BW511303



Balancierrolle

Eine Rolle zum Balancieren und zum Schulen von Gleichgewicht und Koordination. Barfuß werden gleichzeitig die Reflexzonen stimuliert. Birkensterrholz mit Vollgummirädern.

Breite 37cm, Ø 22cm

BW511320

Kriechen



Kriechtunnel kurz

Extra festes, mit Federdraht verstärktes Nylongewebe, haltbar und stabil zusammengeschnitten, abwaschbar, schwer entflammbar, mit seitlicher Fensterleiste. Mehrere Tunnel können einfach zusammengesteckt werden.

Von 54 cm, für drinnen und draußen.

Ø 54cm Länge 1,5 m

BW511420



Riesen-Kriechtunnel

Durch diese Dimension ist der 6-farbige Tunnel richtig groß. Wird er nicht gebraucht, lässt er sich flach zusammenlegen, mit 4 Druckschlaufen zusammenhalten und in der mitgelieferten Tasche gut verstauen. Nur für den Innenbereich!

Ø 91,4cm Länge 3,7 m

BW511400



Kriechtunnel transparent

Extra festes, mit Federdraht verstärktes Nylongewebe, haltbar und stabil zusammengeschnitten, abwaschbar, schwer entflammbar, in transparenter Ausführung. Mehrere Tunnel können einfach zusammengesteckt werden.

Von 54 cm, für drinnen und draußen.

Ø 54cm Länge 3 m

BW511410



Kriech-Krake

Eine tolle Spielidee für drinnen und draußen! Es lassen sich beliebig viele Kraken miteinander kombinieren. Ein Spiel, das die Kreativität fördert. Einzelteile sind faltbar, der Bezug ist aus 100% Nylon. Achtung: bitte nicht auf Steinboden benutzen!

Ø der Krake ca. 270cm, Ø der Tunnels 50 cm

BW511440



Segeltuchtunnel

Einen ganz besonderen Kriech- und Krabbel-Spaß bietet der Tunnel aus Segeltuch. Vorwärts- und Durchkommen in dem langen Stoffschlauch ist herausfordernd und regt zu fantasievollen, kreativen Spielideen an. Robuster Dralonstoff in orange. Für den Innenbereich.

4 Meter lang, Größe der Öffnungen ca. 65 cm.

BW511430



Krabbelwurm

Ein Wurm mit Antennen, beweglichen Augen und rausgestreckter Zunge. Durchkriechen, darüber klettern, darauf balancieren oder sitzen, die Spielmöglichkeiten sind vielfältig. Spielspaß für draußen und drinnen. Einfacher Auf- und Abbau ohne Werkzeug.

LxBxH: 223x104x107 cm. 20 kg.

BW511460



Krabbelwurm - Erweiterungsmodule

4 Erweiterungsmodule, um den Wurm zu verlängern. Füße und Verbindungsteile beiliegend.

LxBxH: 185x104x65 cm.

BW511461



Spiel-Raupe - kurz

Die Raupe ist das ideale Gruppenspielgerät. Vorwärts- und Rückwärtsgehen und im Wettstreit mit einer zweiten Gruppe gibt es einige Möglichkeiten. Planenstoff 100% Polyester, der Rand ist umgenäht, dadurch keine scharfe Schnittkante. Farbe Blau.

Breite 50 cm, Länge 400cm

BW511480

Spiel-Raupe - lang

Breite 73 cm, Länge 900cm

BW511481

Beschäftigungsspiele



Spieltonne 112-teilig

Inhalt: Softbälle, Springseile, Schwingseil, Markierkegel, Bocchia-Spiel, Indiacas, Federballschläger + Bälle, Wurfscheiben, Tennisringe, Riesen-Schwungtuch, Spielwürfel, Speckbretter, Ballfangspiele, Catchbälle, Heuschläuche, Tischtennisschläger + Bälle, Speed-Ropes

Spieltonne 240 Liter mit Rädern

BW511900



Aktiv-Spieleset

35-teiliges Spieleset für innen und außen mit einer praktischen Aufbewahrungstasche für aktives Spielen in kleinen oder großen Gruppen.

Spieleset mit Tasche

BW511901



Spieleset - klein

Bewegung und Sport sind wesentliche Bestandteile einer charakterfestigenden Persönlichkeitsbildung. Das Set besteht aus: 1 Rola Bola, 2 Circle Jump, Tischtennis-Schläger Outdoor, 2 Zip-Play, 8 Multibälle.

BW511910



Zip-Play Maxi Set

Ein tolles Spiel zu zweit für Konzentration und Koordination des gesamten Körpers. Das Set besteht aus: 2 Zip-Play Schläger/Spieltücher, 1 Kooshball DM 11 cm, 1 Bohnensäckchen 120 g, 1 Playgroundball 5 1/2"

BW511920



Tennisringe - Set

Je 4 Stück profilierte Tennisringe pro Set zum Ziehen, Halten, Werfen oder sonstige Spiele aus weichem Kunststoff in den Farben rot, blau, grün, gelb. Farblich sortiert.

Ø Innen 11 cm, Außen Ø 18 cm, ca. 200 g

BW512190



Zip-Play Set

Das Set besteht aus: 2 Zip-Play Schläger/Spieltücher, 1 Bohnensäckchen 45 g, 1 Mini Ogo Sportball

BW511921



Schaumstoff-Bowling-Spiel

Set besteht aus 10 Kegeln, PE-Schaum, Höhe 30 cm, Kugel Ø 21 cm aus Schaumstoff mit Griffloch. Lieferung in Transporttasche. Höhe 30 cm, Kugel Ø 21 cm

BW511940

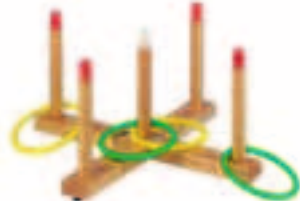

Ringwurfspiel

Bestehend aus natur lackiertem Holzkreuz, 5 bunten Stäben und 4 Kunststoff-Wurfringen im attraktiven Karton.

43x43x22 cm.

BW511945



Riesen - 4-Gewinnt

Das bekannte 4-Gewinnt-Spiel für Innen und Außen. Die Chips werden nach Farben sortiert in den Seitenkästen aufbewahrt. Einfacher Aufbau, geringer Platzbedarf. Leuchtende Farben, die keine Angst vor Sonne oder Temperaturschwankungen haben.

LxBxH: 108x57x117 cm, 7 kg

BW511950



Käsebrett

Mit großer Konzentration und Begeisterung versuchen die Spieler die Kugel von unten nach oben ins Zielloch zu bringen. Geschicklichkeit ist gefragt um die Kugel über die schmalen Stege zu manövrieren. Wer kann das am schnellsten?

Größe: 120 cm x 60 cm

BW511960

Gymnastik



Turngerätewagen - ohne

Inhalt

Ein Wagen für die Unterbringung von Turngeräten auf 3 Etagen. Zusätzliche Löcher in den Böden ermöglichen das Verstauen von Turnstäben. Alle Fächer mit Einteilungen und Bordleisten.

Breite: 1000 mm

Tiefe: 500 mm

Höhe: 800 mm

Material: Ahorn Multiplex

BW503900



Gymnastik-Set 1

Inhalt: 12 Turnstäbe, 10 Turnkeulen, 8 Gymnastikreifen DM 70 cm, 12 Springseile, 1 Gongtamburin, 6 Tennisringe, 12 Bohnensäckchen, 6 Gymnastikbälle, je 1 Medizinball 800 g und 1.500 g, 12 Moosgummibälle, 1 Gymnastikschnur, 1 Multi-ball, 1 Regenbogenball 7, Ballpumpe.

BW512001



Inhalt für Turngerätewagen

Standardbestückung: mit je 8 Stück Reifen mit 70cm und mit 80cm - je 16 Stück Seile, Turnstäbe, Keulen, Gym-bälle, Wurf-bälle - 6 Stück Reifenständer und Tennisringe - je 1 Stück Ballpumpe, Ziehtau, Wunderschnur, Schwungseil, Medizinball 1kg + 0,8kg.

BW504000

Turnstab Holz - lackiert

Stab aus einheimischer Esche, sauber geschliffen, farblos lackiert, mit abgerundeten Stabenden.

Ø 25mm

800 800

1000 1000

BW512035

Turnstab Holz - unlackiert

Stab aus einheimischer Buche, sauber geschliffen, unlackiert, mit abgerundeten Stabenden.

Länge 100cm / Ø 25mm

BW512030



Multifunktionskegel groß

Das Original mit runder Bodenplatte und 12 Löchern aus flexiblem Kunststoff. Die Kegel sind Platz sparend stapelbar, robust und völlig witterungsunempfindlich. Besonders gut sichtbar durch die Signalfarbe. Stäbe sind auch senkrecht einsteckbar.

Höhe 50cm / Ø 30cm

Farbauswahl:

- BL** Blau
- GE** Gelb
- GR** Grün
- RO** Rot

BW512120



Multifunktionskegel klein

Das Original mit runder Bodenplatte und 8 Löchern aus flexiblem Kunststoff. Die Kegel sind Platz sparend stapelbar, robust und völlig witterungsunempfindlich. Besonders gut sichtbar durch die Signalfarbe. Stäbe sind auch senkrecht einsteckbar.

Höhe 30cm / Ø 25cm

Farbauswahl:

- BL** Blau
- GE** Gelb
- GR** Grün
- RO** Rot

BW512130



Markierungskegel

Markierungskegel aus Kunststoff mit einer eckigen Grundfläche. Für innen und außen geeignet!

- GE** gelb
- RO** rot

Markierungskegel klein

Höhe 23cm / 13 x 13cm

BW512150

Markierungskegel groß

Höhe 38cm / 20 x 20cm

BW512155



Gymnastikkeule aus Holz

Eine Turnkeule laut der gesetzlich vorgeschriebenen Form in Buche massiv natur lackiert.

Höhe 36cm

BW512170



Gymnastikseil

Das klassische Springseil in modischen Farben, Gymnastikseil geflochten nach internationalen Vorschriften, Ausführung: ca. 95 g, Material: 100% Polypropylen. Farbe blau

Länge 3 m , Ø 9 mm

Farbauswahl:

- BL** Blau
- GE** Gelb
- GR** Grün
- RO** Rot
- WE** Weiß

BW512200



Gymnastikschnur

Vielseitig verwendbare, umsponnene Gummischnur für Gymnastik und Spiel, mit Kunststoffverschluss verstellbar, im gedehnten Zustand verlängert sich die Schnur um ca. 50%.

Länge 20 m , Ø ca. 8 mm

BW512220



Zauberschnur

Gummikabel aus Natur-Kautschuk-Fäden, doppelt umflochten, Durchmesser ca. 8 mm, dehnbar von 100 bis 110 Prozent, zum spielerischen Erlernen von Sprungkraft, Geschicklichkeit und vielen Turnübungen. An beiden Enden mit Kunststoffhaken.

Länge 8 m , Ø ca. 8 mm

BW512225



Ziehtau

Ziehtau für den Außenbereich, aus wetterfestem, robustem Hartfaser, alle Seile für den Außenbereich zeichnen sich durch eine hohe Fäulnisfestigkeit aus, in hanffarbiger Optik, Taumitte rot markiert, Kunststoffabschlüsse an den Enden.

Länge 10 m , Ø 20 mm

BW512230

Gymnastik-Parcours Sets

Das System, mit dem Sie richtige Spiel- und Hindernis-Parcours aufbauen können. Stufenlos bis 1 m Höhe verstellbar.



Gymnastik-Parcours Set Einstieg

Das Set besteht aus: 8 Tellerfüßen, 12 Stäben, 1 Halbreifen, 1 Gymnastikreifen ø 50 cm, 12 Stab- und Reifenhalter.

BW512010

Gymnastik-Parcours Set Standard

Das Set besteht aus: 12 Reifen (je 3 Reifen von DM 50-80 cm), 12 Stäbe farblich sortiert, 8 Tellerfüße, 20 Stab- und Reifenhalter.

BW512011

Gymnastik-Parcours Set Profi

Das Set besteht aus: 12 Reifen (je 3 Reifen DM 50-80 cm), 12 Halbreifen, 24 Turnstäbe, 24 Tellerfüße, 24 Stab- und Reifenhalter.

BW512012



Halbreifen

Aus Kunststoff. Qualität und Ausführung entsprechen den Gymnastikreifen, jedoch im Rundprofil wie Turnstäbe. Ideale Erweiterung der Parcours. Farbe in Gelb.

Ø ca. 75cm

BW512090



Stab- und Reifenhalter

Ein universelles Gelenkstück, welches sich gegeneinander drehen lässt. Hiermit haben Sie die Möglichkeit, die Parcours unendlich mit Turnstäben und Gymnastik-Reifen aus Kunststoff zu erweitern.

BW512100



Tellerfuß

Der sichere, extra flache Standfuß für alle Sport-Thieme Gymnastik-Stäbe. Aus 700 g schwerem, rutschfestem Gummi.

Ø ca. 23 cm.

BW512115



Turnstab aus Kunststoff

Stab aus hochwertigem Kunststoff, die Qualität der Stäbe wurde unter extremen Bedingungen geprüft: einsetzbar von -15 °C bis +50 °C, bruchfest und formstabil, Enden mit Abdeckkappen - rutschhemmend. Folgende Längen erhältlich:

800 800 mm
1000 1000 mm
1200 1200 mm

BW512040

Farbauswahl:

BL Blau
GE Gelb
GR Grün
RO Rot

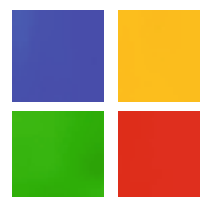



Gymnastikreifen Holz

Der klassische Gymnastikreifen aus Holz. Reifen aus Buchenholz, mehrschichtig verleimt und sauber geschliffen.

Ø 60cm / Profil 20x10 mm nach DIN 7912

- 500** 500 mm
- 600** 600 mm
- 700** 700 mm
- 800** 800 mm
- 900** 900 mm

BW512060



Gymnastikreifen Kunststoff

Der klassische Gymnastikreifen aus Kunststoff. Handgerechtes, griffiges Profil durch seitliche Rillen, bruchfest und splitterfrei, Stoßstellen schräg verschleißt - daher extrem robust.

Ø 50cm / BxH: ca. 13,7x15,2 mm nach DIN 7912

- 500** 500 mm
- 600** 600 mm
- 700** 700 mm
- 800** 800 mm

Farbauswahl:

- BL** Blau
- GE** Gelb
- GR** Grün
- RO** Rot

BW512070



Reifenhalterung

Buchenholzbrett - für 20 Reifen geeignet - Wandmontage.

Breite: 100 mm

Tiefe: 200 mm

Höhe: 200 mm

BW504190



Gymnastikstein (Reifenständer)

Unzählige Möglichkeiten zum Aufbau von Sinnespfad oder Hindernissen. Ideal in der Kombination mit Gymnastikstäben/-reifen, bestens bewährt im Kinderturnen und der Psychomotorik. Aus Nadelholz mit abgerundeten Ecken, hygienisch klar lackiert.

LxBxH: 30x15x10 cm

BW512110



Fühlen und Entspannen



Noppenringe

Ein farblich sortiertes Set aus 24 Noppenringen. Ein Wurfspielgerät der anderen Art, dass zugleich die Reflexzonen stimuliert. Durch das weiche Material besteht auch keine Verletzungsgefahr!

Ø 17 cm

BW513290



Senso-Ball

Ein Gymnastikball mit kleinen, spitzen Noppen. Dadurch können sich die Kinder besser festhalten. Blutzirkulation, Reflexzonen und Lymphgefäße werden stimuliert.

Ø 100cm, Rot

BW513270



Noppenrolle

Eine grüne Massagerolle mit mittellangen Noppen. Ideal für Babymassagen oder Reflexmassagen.

15 cm lang

BW513291

Rhythmik



Rhythmikwagen ohne Inhalt

Wagen auf Rollen mit 3 Laden für Rhythmikinstrumente wie Triangeln, Kugelrasseln, Tamburin, Cymbeln usw. die obere Ablage ist rundherum mit Bordleisten ausgeführt

Breite: 400 mm

Tiefe: 600 mm

Höhe: 560 mm

Material gesamt: Ahorn massiv

WG503700



Inhalt für Rhythmikwagen

Standardbestückung: mit je 16 Stück Rhythmikbänder, 15 X Rhythmiktücher, 12x Moosgummibälle, Rasselier, Holzkugeln, Balancier-taktstäbe, Bohnensäckchen, 1 Paar Klangstäbe und 1 Stück Handtrommel.

BW503800



KiwiDo

Verbinden Sie Dynamik, Ästhetik und eine visuelle Präsenz mit tänzerischen Elementen. Dabei ist das Schwingen die rhythmische Grundbewegung. Die farbenfrohen Bahnen der Schwänze aus reinem Nylon und das Rauschen wirken befreiend und stimulierend.

Gesamtlänge 205 cm, Schwänze 145 cm

BW512390



Rhythmikseil

Das klassische Rhythmikseil in modernen Farben, geflochten nach internationalen Vorschriften, Ausführung: ca. 95 g, Material: 100% Polypropylen.

Länge 3 m, Ø 9 mm

Farbauswahl:

BL	Blau
GE	Gelb
GR	Grün
RO	Rot
WE	Weiß

BW512320



Rhythmiktücher klein

3 Stück je Einheit. Aus luftigem Chiffon, 100% Polyamid. Besonders gut geeignet für Anfänger, Jonglieraktionen und Gruppenjonglagen. In verschiedenen Farben. Waschbar bis 30° C.

66 x 66 cm

BW512440



Rhythmiktücher mittel

Eignen sich hervorragend für Bewegungsspiele, Tanz und Jonglage. Aus luftigem Kreppstoff, federleicht. 100% Polyamid. Farblich sortiert. Waschbar bis 30 °C.

140 x 140 cm

BW512450



Rhythmiktücher mega

Mit den extra großen Tüchern machen Bewegungs-, Tanz- und Gruppenspiele besonders viel Spaß. Aus luftigem, federleichtem Chiffon (100% Polyamid). 4 Tücher in den kräftigen Farben Gelb, Rot, Grün und Blau. 240 x 140 cm

BW512460



Rhythmikband

Nach DTB- und internationaler Vorschrift. 5 cm breites, auswechselbares Satinseidenband mit Glasfaserstab und Feder. 100% Nylon.

200 200 cm

400 400 cm

Farbauswahl:

BL Blau

GE Gelb

GR Grün

RO Rot

HB hellblau

OR orange

VI violett

WE weiß

BW512340



Rhythmikband - Regenbogen

Nach DTB- und internationaler Vorschrift. 5 cm breites, mehrfarbiges, auswechselbares Satinseidenband mit Glasfaserstab und Feder. 100% Nylon.

Länge 3 m, 5cm breit

BW512380



Rhythmik-Flaggen

6 Flaggen in verschiedenen bunten Farben. Bezüge 100% Nylon. Die Flaggen folgen flatternd Armen und dem ganzen Körper. Sie stärken das Gefühl für Rhythmus, Koordination, Konzentration und wirken auf Tänzer und Zuschauer beauschend.

50 x 50 cm

BW512430



Kirschkerensäckchen

Mit getrockneten und gereinigten Kirschkernen gefüllte Kissen. Strapazierfähiger Bezug, hübsch bedruckt und waschbar. Im Gymnastikbereich für viele Parcours- und Balancespiele, aber auch als Wärme-, Kälte- und Massagekissen einsetzbar.

KL 13 x 9 cm

MI 17 x 17 cm

GR 25 x 22 cm

BW512530



Bohnensäckchen blau

Mit Bohnen gefüllte Säckchen für viele Parcours- und Balancespiele, Geschicklichkeits- und Zuordnungsspiele.

17 x 12,5 cm, 150 g

KL 17 x 12,5 cm / 150g

GR 20 x 15 cm / 500g

Farbauswahl:

BL Blau

GE Gelb

GR Grün

RO Rot

BW512500



Rhythmik-Baumwolltuch

Übungsbeispiele: Unter dem Tuch Gegenstände ertasten, Formen falten, Gegenstände transportieren oder hochwerfen. 100% Baumwolle. 80x80 cm.

Farbauswahl:

BL Blau

GE Gelb

GR Grün

RO Rot

BW512410



Rhythmik-Baumwolltuch - Set

Das Set besteht aus 12 Tüchern (100% Baumwolle) in 4 verschiedenen Farben. Übungsbeispiele: Unter dem Tuch Gegenstände ertasten, Formen falten, Gegenstände transportieren oder hochwerfen. 100% Baumwolle. 80x80 cm.

BW512400

Jonglieren

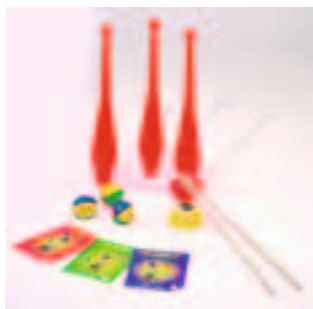

Jonglierset - Einstieg

Inhalt: 3 Beanbag einfach, 1 Diabolo Rainbow mit Stäben und Schnur, 3 Jonglierkeulen MB One, 3 Anleitungenhefte
10 teilig

BW512601



Jonglierset - Profi

Inhalt: 15 Jonglierbälle - 15 Jongliertücher 68x68 cm, 6 Jonglierteller Glitter, 9 Jonglierringe 32 cm, 6 Diabolo Harlekin medium beach (m. Stäben + Schnur), 1 Devilstick Fantasy mit Handstäben, 3 Anleitungenhefte.

55 teilig

BW512603



Jonglierset - Profi XL

Inhalt: 30 Jonglierbälle, 15 Jongliertücher 68x68 cm, 10 Jonglierteller Glitter, 15 Jonglierringe Junior 24 cm, 9 Jonglierkeulen Soft & Safe, 8 Diabolo Rainbow (m. Stäben + Schnur), 3 Devilstick Fantasy mit Handstäben, 4 Anleitungenhefte.

94 teilig

BW512604



Jonglierset - Standard

Inhalt: 12 Jongliertücher, 12 Beanbag einfach, 3 Diabolo Rainbow mit Stäben und Schnur, 5 Jonglierteller, 6 Jonglierkeulen MB One, 3 Anleitungenhefte.

41 teilig

BW512602



Jonglierteller

Kunststoffspezialteller, unzerbrechlich. Leicht zu Handhaben, gut geeignet für Kinderzirkus. 2 Stück inkl. Handstäbe aus Holz. In den Farben Gelb, Grün, Lila und Rot sortiert.
Ø 23,5 cm, 105 g.

BW512620



Jonglierkeule - Junior

Auch für Anfänger geeignet, leichter und kürzer (45 cm) als herkömmliche Keulen, weicher Schaft, was den Kindern die Angst nimmt, sehr gutes Drehverhalten. In 3 Farben sortiert.

45 cm

BW512630



Jonglierkeule - Neon

Preiswerte Ausführung, für Anfänger aller Altersgruppen, sehr robust, in 5 Farben sortiert. Neonfarbe = leuchtende Farbe, welche unter Schwarzlicht intensiver leuchtet.
Länge 49 cm, 200 g.

BW512635



Jonglierringe - Junior

3 Stück Kinderjonglierringe in 6 Farben, aus Kunststoff, flexibel und leicht sowie sehr robust.
Ø 24 cm

BW512650



Jonglierringe

3 Stück Jonglierringe in 6 Farben, aus Kunststoff, flexibel und leicht sowie sehr robust.

Ø 33 cm, ca. 100 g, 3 mm stark.

BW512655



Jonglierringe - Super-Soft

3 Kunststoffringe aus bruchstärkerem Röhrenmaterial ca. 3 cm stark, sind mit weichem, griffigen Schaumstoff ummantelt und bieten große Sicherheit bei Wurf- und Fangspielen. Jeder Ring besteht aus 2 abgestimmten Farben

Ø 35,5 cm, ca. 230 g,

BW512660



Diabolo Standard

Das Original Diabolo aus Polyamid verstärkt mit Stahlachsen, Handstäben und Schnur. Diese Größe ist ideal für Kinder abgestimmt und führt schnell zum Erfolg beim Einstieg.

100 mm Ø, 160 g, 11,5 cm hoch

BW512670

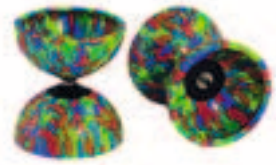

Diabolo Profi

Das Original Diabolo für Fortgeschrittene aus Vollgummi verstärkt mit Stahlachsen, Handstäben und Schnur. Das Gewicht ist ideal für größere Kinder abgestimmt.

100 mm, 260 g, 11,5 cm hoch

BW512675



Devil-Stick

Stabiler Holzkern mit Textilband dekoriert, an den Enden Kunststoffkappen mit zwei Handstäben. Der Devil-Stick ist mittels Handstäben immer in Bewegung zu halten, er wird hochgeschleudert und mit beiden Handstäben wieder gefangen.

Länge 60 cm, ca. 280 g

BW512690



Jongliersäckchen

Passen in jede Hosentasche sowie zu jedem Geldbeutel und sind dadurch überall einsatzbereit. Mit Kunststoff-Granulat Füllung. Farblich bunter Stoffbezug. Waschbar.

9x9x9 cm, ca. 60 g

BW512700



Jonglierbälle - Bean-Bags

Jonglierbälle, griffiger, runder Bag aus Naturlederimitat, in verschiedenen Farben. Füllung Kunststoffgranulat. 1 Einheit = 12 Stück

Ø 6,5 cm, ca. 95 g

BW512710



Jonglierbälle - Kickies

Auch Naughty-Ball genannt. Kleiner, mit Gesichtern bedruckter Ball. Sehr robust, an die Wand werfen, knautschen oder jonglieren. 1 Einheit = 3 Stk

ca. 40 g, Ø 4,5 cm. 1 Einheit = 3 St.

BW512715



Jonglierbälle (Häkelbälle) - Jamaika

Jamaika lässt grüßen! 24 Kick-Bälle im Set, für jede Menge Spaß und Bewegung. Einsetzbar in der Halle, auf dem Schulhof, im Park, mit Granulatfüllung, knallbunt im Rasta-Look, Obermaterial: 100% Baumwolle gehäkelt.

Ø 5 cm. 1 Einheit = 24 St.

BW512720



Jongliertücher

3 Stück je Einheit. Aus luftigem Chiffon, 100% Polyamid. Besonders gut geeignet für Anfänger, Jonglieraktionen und Gruppenjonglagen. In verschiedenen Farben. Waschbar bis 30° C.

66 x 66 cm

BW512740

Bälle

Fußball



Idealer Trainingsfußball, empfohlen für alle Wetter- und Platzverhältnisse, Material: Synthetik-Leder, Nahtaufbau im Doppelknoten-System, 4-fach kaschiert, mit Corex-Glanzbeschichtung.

Fußball Größe 4

Größe 4; Gewicht ca. 290 g

BW513012

Fußball Größe 5

Größe 5; Gewicht ca. 350 g

BW513015



Fußballtor

Robustes Tor mit feinmaschigem Netz, mit Steckmechanismus im Handumdrehen auf- und abgebaut, die Verankerungen gewährleisten einen stabilen Stand. Inkl. Plane mit Ziellöchern die einfach auf den Rahmen gespannt werden kann.

Breite: 2200 mm

Tiefe: 800 mm

Höhe: 1700 mm

BW513020



Fußballtor klein

Tor für den Straßenfußball-Trend mit starkem Stahlrohr-Rahmen. Ein Stecksystem sorgt für schnellen Aufbau und hohe Stabilität. Das Netz hält auch starken Schüssen stand und kann dank der feinen Maschen auch für Hockey genutzt werden.

Breite: 1500 mm

Höhe: 600 mm

Tiefe: 600 mm

BW513021



Super Kick - Softfußball

Spielball aus weichem Kunststoff, mit reduziertem Gewicht, besonders für den Einsatz in Kindergärten und Grundschulen empfohlen, mit Ventil und gutem Sprungverhalten.

Ø 22,5 cm, Gewicht ca. 300 g

BW513102



Schaumstoff-Fußball

Gelb-Schwarz. Dieser Ball hat die Vorzüge von Weichschaumbällen mit Beschichtung (Haut) durch den geschlossenzelligen PU-Schaumstoff. Sehr robust und strapazierfähig.

Ø 20 cm, 300 g.

BW513105



Soft-Fußball

Original Volley Ele-Bälle, Fußball mit Elefantenhaut beschichtet, sehr robuste, geschlossene PU-Beschichtung, abwaschbar, desinfizierbar, nicht toxisch, Farbe: kräftiges Gelb. Geeignet für draußen und drinnen.

Ø 210 mm, Gewicht: 255 g

BW513100



SuperSoft-Fußball - Colibri

Supersoft Ball, universeller Spielball für alle Gelegenheiten, glatte Oberfläche, ohne Struktur, strapazierfähig, langlebig, keine statische Aufladung. Schmerzhaftes Ballkontakte werden vermieden. Farbe: Pink.

Ø 160 mm, Gewicht: 300 g

BW513101

Basketball



Basketball

Hochwertiger Nylonball mit einer griffigen und strapazierfähigen Oberfläche.

Größe: 5, Gewicht: 520 g

BW513051



Soft- Basketball

Geschlossenzelliger PU-Schaumstoffball, sehr griffige Oberfläche durch spezielle Beschichtung, sehr gutes Sprung- und Prellverhalten, keine Gefahr von Verletzungen oder Beschädigungen. Regenbogenfarben.

Ø 200mm , 300 g

BW513120



Basketball fürs Set

Idealer Anfängerball, Vorteil: starke Kontraststärke zum Hintergrund, beliebt für Anfängerschulung, sehr griffiges Obermaterial. Passend zum Basketballkorb BW513052.

Größe: 2, Gewicht: 160 g

BW513050



Basketballkorb mit Zielplatte

Ein weißes Zielbrett aus Kunststoff und ein stabiler Korb aus Metall mit einem weißen Netz für Wandmontage. Nur für Ballgröße 2 geeignet. 112 x 73cm Korbbinnendurchmesser: 45 cm

BW513052

Volleyball



Volleyball IN-OUT

Superweiche Oberfläche, gutes Sprungverhalten, mit Nadelventil, durchgefärbt und äußerst abriebfest, entspricht in Größe und Gewicht offiziellen Wettspielbällen.

Größe 5

BW513030



Soft-Volleyball

Ein robuster Volleyball mit neonfarbiger Dekoration aus einer griffigen und gummiartigen Oberfläche. Mit Ventil.

Ø 22,5cm, ca. 300g

BW513110



Kometenball

Vinylball mit einem farnefrohen Schweif aus Textilbändern, die abnehmbar sind. Ein Ball zum Werfen, Fangen, Hüpfen, Jonglieren, Abwerfen und Schleudern. Er fliegt beeindruckend durch die Luft wie ein kleiner Komet und lässt sich wieder leicht fangen.

Ø 7 cm

BW513357



Z-Ball oder Reaktionsball

Kann allein oder in der Gruppe gespielt werden, auf dem Boden oder gegen eine Wand, einzigartiges 6-Seiten-Design, unkontrolliertes Sprungverhalten, aus dauerhaftem Naturgummi hergestellt, sehr langlebig und einfach zu reinigen.

Ø 7 cm

BW513356



Soft-Tennisball

Der gelbe Softball ist ein sehr gut springender Schaumstoff-Tennisball. Der Zeitlupen-Effekt verlangsamt die Schieß- und Wurfgeschwindigkeit - idealer Trainingsball für Anfänger.

Durchmesser: 70 mm

BW513225



Moosgummiball

Moosgummiball für jegliche Art von Spielformen bis zur Rhythmik, gute Sprungkraft, farblich sortiert.

Moosgummiball per Stk.

Ø 65mm , 60 g

BW513221

Setpreis

Moosgummiballset

Ø 65mm, 60 g, Set aus 12 Bällen

BW513220



Setpreis

Soft-Play Bälle

Superweiche Spiel- und Spaßbälle im Set, Lieferung im 6er Set, für Wurf- und Fangspiele aller Art, geeignet für Kinder ab 3 Jahren, Farben: Rot und Blau.

Ø je 15 cm

BW513350



Setpreis

Success-Ball-Set

Diese außergewöhnlichen Bälle sind überraschend leicht, durch die farbigen Flächen gut zu sehen, leicht zu werfen und sehr leicht zu fangen. Kleine Schaumstoffstücke aus EVA-foam liegen in einer Hülle aus Lycra® und Netzpaneelen.

Ø ca. 16 cm, 160g

BW513351



CatchBall

Aufblasbarer Fangball aus griffigem Soft-Vinyl in einem Stück hergestellt. Die konisch konstruierten Fangarme ermöglichen das einfache Fangen und Festhalten unabhängig von der Handgröße. Jeder Fangarm hat eine spezifische Farbe und Nummer.

Durchmesser in der Mitte ca. 8 cm, mit 6 Fangarmen, ca. 11 cm lang.

Gew. 220 g

BW513352



Setpreis

Luftballons mit Nylonhülle

Set aus 8 Neopren-Hüllen und 100 Luftballons. Die Luftballons werden in die Hüllen geschoben, müssen einfach aufgeblasen und zugebunden werden. Zum Werfen, Prellen, Fangen. Schweben zeilupenartig und sind leicht zu fangen.

Durchmesser der Hülle im aufgeblasenen Zustand: ca. 30 cm

BW513333



Japan-Papierball

Ein Riesenspaß für Groß und Klein. Stupsen Sie den Ball sanft an, und er schwebt zu Ihrem Nachbarn. Oder pusteten Sie, balancieren Sie den Ball mit Kopf, Finger, Fuß, usw. Farbige Japan-Papier mit Loch zum Aufpusten.

Ø 37cm

BW513334



Loopies Fangball

Für alle Altersklassen geeignet, zum Werfen, Fangen, Spaß haben - bestens geeignet für klassische Wurf- und Fangspiele, weiches Gewebe aus 100% Polyester, leicht zu greifen, farblich sortiert.

Ø ca. 25 cm

BW513353



Setpreis

Lochball - Set

Die 6 Lochbälle können aufgrund ihrer einzigartigen Struktur auf vielfältige Weise geworfen, gefangen, gerollt und gekegelt werden und das alles sogar mit nur einem Finger. Durch das weiche und flexible Material ganz einfach zu fangen.

Ø 10 cm , Gewicht 85 g, 6er Set

BW513354



Spinnenball

Ein Ball mit außergewöhnlichen Bewegungsabläufen, das ideale Produkt für motorische Übungen, für alle Altersbereiche geeignet, mit elastischen Gummifäden, besonders leicht zu fangen, Wegrollen wird verlangsamt, farblich sortiert.

Ø 5,7 cm

BW513355



Fanglernball

Weicher Ball, leicht zu fangen, greifen und werfen, lässt sich schnell aufblasen und entlüften, mit Stöpselverschluss und Aufblashilfe individuell aufblasbar, griffige angenehme Oberfläche, weiches geschäumtes Material, Farbe: Rot

Ø 26cm , ca. 160g, belastbar bis 120 kg

BW513300



Fanglernball mit Noppen

Ein Fanglernball mit sanften, stimulierenden Noppen. Eignet sich durch seine griffige Oberfläche ideal für Fang- und Wurfspiele. Farbe in blau

Ø 22 cm

BW513301



Fantasieball

Ein bunter Spielball mit einer farbenfrohen Wasserwelt als Oberfläche.

Ø 23 cm

BW513325



Erdball

Globus-Ball, bietet viele attraktive Spielmöglichkeiten für Jung und Alt, man kann den Globus hochheben, rollen, prellen, man kann auf ihm wippen und schaukeln. Unplatztbar durch Crylon®, mit Anti-Burst-System. Belastbar bis 80 kg.

100 Ø 100 cm

200 Ø 200 cm

BW513331



Opti Ball

Ein transparenter Gymnicball für eine max. Belastung bis 300 kg. Für Therapie, Rehabilitation, Fitness oder als Sitzball. Ein Universal-Gymnastikball mit Stöpselverschluss.

Ø 75 cm

BW513260



Regenbogenball

Ein bunter Spielball mit einer Regenbogenoberfläche.

Ø 23 cm

BW513320



Pallone Piccolo

Durchmesser: 240 mm

TX460195

Die Verbindung von kräftigen Farben und weichen Formen schafft eine sinnesanregende und pädagogisch wertvolle Umgebung für die Kinder. Der Bezug ist wasserabweisend, PVC- u. phtalatrei und waschbar. Füllung mit Mikrogranulat. Farben lt. Abbildung.

Pallone Medio

Durchmesser: 330 mm

TX460196

Pallone Grande

Durchmesser: 450 mm

TX460197



Megaball

Dieser Ball ist schon für sehr kleine Kinder geeignet. Gerade Bälle fördern die natürlichen Bewegungsabläufe und stärken die Muskulatur. Durch die Noppen hat er eine besonders griffige Oberfläche. Ab 1 Jahr. Farbe in gelb/schwarz, mit Ventil.

Ø 40 cm

BW513302



Schwebender Ball

Federleichter, farbenfroher Ball, im Freien oder in der Halle einsetzbar, für alle erdenklichen Gruppenspiele bestens geeignet, leicht manövrierbar, besonders stabil vernäht, 100% Nylon, Farben: Blau, Gelb, Rot.

Ø ca. 120 cm

BW513330

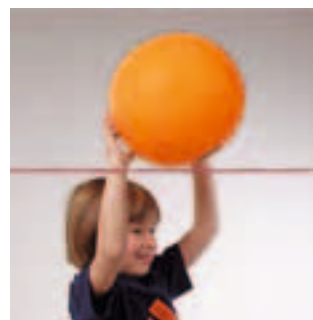

Zeitlupenball

Ball mit Luftballon-Effekt, sehr robust, mit aufblasbarem Einsteckverschluss und Stöpsel, nahtlos aus reinem Latex hergestellt. Zum Aufpumpen nur Ballpumpen verwenden, Speichel verklebt den Aufblasschlauch.

Ø 20 cm

BW513310



Volley® Wurfscheibe

Mit sehr guten Flugeigenschaften. Keine Verletzungen, da sehr weich. Mit einfarbigem Aufdruck, farblich sortiert. Rot, Blau, Grün, Gelb.

Ø 25 cm, 25 g.

BW513425

Gymnastik- u. Therapiebälle



Gymnastikbälle für eine max. Belastung bis 300 kg. Für Therapie, Rehabilitation, Fitness oder als Sitzball. Ein Universal-Gymnastikball mit Stößelverschluss. Erhältlich in verschiedenen Farben und Größen, im Geschenk-karton mit Übungsanleitung.

Gymnic-Ball

- 45** Ø 45 cm, 700g / Farbe Gelb
 - 55** Ø 55 cm, 1000g / Farbe Rot
 - 65** Ø 65 cm, 1400g / Farbe Blau
 - 75** Ø 75 cm, 1600g / Farbe Gelb
- BW513240**

Physio-Gymnic-Ball

- 85** Ø 85 cm, 2200g / Farbe Rot
 - 95** Ø 95 cm, 2500g / Farbe Blau
 - 120** Ø 120 cm, 4000g / Farbe Rot
- BW513244**

Passend dazu:

Ballschale



Eine Ballschale aus schwarzen Kunststoff für einen sicheren Halt der Gymnic-Bälle

- KL** Ø 47 cm (für Bälle Ø 45-55cm)
- GR** Ø 60 cm (für Bälle Ø 65-75cm)

BW513250



Gymnastikball

Gymnastikbälle aus hochwertigem Ruton® mit FIG-Kennzeichnung, Garantiert hohe Sprungkraft, enorm prellfähig und super elastisch, Bälle haben ein Lippenventil. Griffsicher, antistatisch, formbeständig, abwaschbar.

Größenauswahl:

- 300g** Ø 16 cm / 300g
- 420g** Ø 19 cm / 420g

Farbauswahl:

- BL** blau **GE** gelb
- GR** grün **RO** rot

BW513210



Medizinball

Bälle aus gummi-ähnlichem Kunststoff. Ausgezeichnete Abriebfestigkeit, formbeständig, abwaschbar und pflegeleicht, Gut springend, antistatisch und griffsicher, Bälle mit Nadelventil, können nachgepumpt werden.

- 800** 800 g, Blau, ø 21 cm
- 1000** 1 kg, Rot, ø 21 cm
- 1500** 1,5 kg, Braun, ø 28 cm

BW513230



Physio-Rolls

Sehr gut geeignet zur Schulung von Gleichgewicht, der Haltung und der Rückenmuskulatur, da die Mulde einen guten Halt gewährleistet.

- 30** Länge 50cm, Ø 30 cm, Blau
- 40** Länge 65cm, Ø 40 cm, Rot
- 55** Länge 90cm, Ø 55 cm, Gelb
- 70** Länge 115cm, Ø 70 cm, Blau
- 85** Länge 130cm, Ø 85 cm, Rot

BW513265



Sitzball - Sitn Gym

Ein Gymnastik-Sitzball der nicht weg rollt. Der beste Weg Ihre Ballgröße zu wählen: Länge von der Spitze des Mittelfingers bis zum Schulter-Gelenk = Ø empfohlene Ballgröße.

- 45** Ø 45 cm, Gelb
- 55** Ø 55 cm, Rot
- 65** Ø 65 cm, Blau

BW513280

Würfel

Da macht schon das Würfeln Spaß - mit den großen, hochelastischen Würfeln spielen Sie nicht am Tisch, sondern auf dem Boden. Die Würfel sind formbeständig und farbfest. Die Zahlen 1-6 sind ausgefräst. Rot, Blau, Grün.



Schaumstoffwürfel-Set - klein

3 Stk. Würfel im Set. Kantenlänge 16 cm
BW513440



Schaumstoffwürfel - groß

Kantenlänge 30 cm
BW513445



Riesen-Schaumstoffwürfel

Kantenlänge 50 cm
BW513448



Volley®-Elé® Würfel

Schaumstoffwürfel mit Elefantenhaut, dadurch strapazierfähig, abwaschbar, desinfizierbar. Für Schulen, Kindergärten und Rehabilitation, usw. Geschlossene, sehr robuste PU-Beschichtung. Farblich sortiert.

16 x 16 cm
BW513435



Würfel - Movecubes

Die kreativen 6-Farben Würfel, mit Klarsicht-Taschen für die eigene Gestaltung, leichte Schaumstoff-Würfel mit hygienischem Vinyl-Bezug. Aufgaben ausdenken - Kärtchen einstecken - los geht's.

Kantenlänge: 16 cm
BW513430

Zubehör



Ballpumpe

BW513009



Ball-Trampolin

Metallgestell mit fester Seilbespannung ist geeignet für Tschoukball-Spiele und um das Zielen und Fangen zu üben, da der Ball immer wieder zurück kommt.

Breite: 1000 mm
Tiefe: 550 mm

BW511970



Ballnetz

Sehr stabiles, großes Ballnetz, passend für ca. 10 Bälle der Größe 9".
Farbe weiß

BW513000

Fahrzeuge



Kinder Rolli-Marienkäfer

Ein lustiger, fahrbarer Marienkäfer für die Kleinen mit 5 robusten Rollen und einem stabilen Lenker aus Metall. Durch den vollständig aus festem Schaumstoff gefüllten Körper ist er bequem, unverwüstlich und sehr sicher. Oberfläche leicht zu reinigen.

L 44 x B 28.5 x H 34.5 cm

BW513600



Kinder Rolli-Biene

Eine lustige, fahrbare Biene für die Kleinen mit 5 robusten Rollen und einem stabilen Lenker aus Metall. Durch den vollständig aus festem Schaumstoff gefüllten Körper ist er bequem, unverwüstlich und sehr sicher. Oberfläche leicht zu reinigen.

L 44 x B 28.5 x H 34.5 cm

BW513601



KidsCar - Antrieb durch Lenkbewegung

Ein besonders robustes Kinderfahrzeug aus Kunststoff, das sich durch Hin- und Herdrehen des Lenkrades fortbewegt. Die Füße des Piloten verbleiben beim Fahren am Fahrzeug. Erhältlich in den Farben rot, blau, gelb, grün und pink. Belastbar bis 100 kg.

L 80,8 x B 30,5 x H 27 cm ; 4,7 kg

BW513620



Kinder Rolli-Schaf

Ein lustiges, fahrbares Schaf für die Kleinen mit 5 robusten Rollen und einem stabilen Lenker aus Metall. Durch den vollständig aus festem Schaumstoff gefüllten Körper ist er bequem, unverwüstlich und sehr sicher. Oberfläche leicht zu reinigen.

BW513602



Bit-Racer

Der Bit-Racer hilft Kindern bei ihren ersten Schritten durch die Welt. Die breiten Räder sorgen für Stabilität und Balance. Lenkstange und Rahmen sind aus gebogenem Echtholz furnier. Für Kinder ab 2 Jahren.

Breite: 640 mm

Tiefe: 170 mm

Höhe: 280 mm

BW513650

Sitzpolster und Räder sind in diesen vier poppigen Farben erhältlich:



BLA

Blau



GRÜ

Grün



ORA

Orange



PIN

Pink



Rollbrett

Ob bäuchlings, im Sitzen oder Knien - Rollbrett fahren macht nicht nur riesig Spaß, es stärkt auch die Muskeln und fördert das Gleichgewicht. Es erfordert kaum bewegungstechnische Voraussetzungen und ermöglicht ungewöhnliche Bewegungserlebnisse.

Breite: 400 mm

Tiefe: 300 mm

Höhe: 95 mm

BW513630



Softroller

Auf dem roten Softroller aus PU-Schaum sitzt man immer in Fahrtrichtung. Stärkt die Muskeln, fördert Bewegung und Koordination. Belastbar bis 40 kg. Ab 1 Jahr.

Breite: 290 mm

Höhe: 300 mm

Tiefe: 170 mm

BW513635

Farbauswahl:

GBLA	blau
GGEL	gelb
GGRU	grün
GROT	rot





Winther MINI- Rutschdreirad mit Lenkrad

Ein besonderes Dreirad ohne Pedale und mit einem pflifigen Lenkrad als Lenker für die Kleinsten. Technische Daten: Sitzhöhe 24 cm, Lenkerhöhe 46 cm.

Länge: 450 mm

Breite: 430 mm

BW513830



Winther MINI- Rutschdreirad

Ein besonders sicheres Dreirad mit Lenker, aber ohne Pedale für die Aller kleinsten. Technische Daten: Sitzhöhe 24 cm, Lenkerhöhe 41 cm.

Breite: 430 mm

Länge: 540 mm

BW513831



Winther MINI- Scooter

Der Erste und besonders sichere Scooter oder Motorroller für die Aller kleinsten. Sitzhöhe 24 cm, Lenkerhöhe 38 cm.

Breite: 360 mm

Höhe: 380 mm

BW513835



Winther KIGA- Dreirad klein

Ein sehr beliebtes Dreirad in klassischer Modellform für die jüngeren und kleineren Kindergartenkinder. Technische Daten: Sitzhöhe 28 cm, Lenkerhöhe 51 cm.

Breite: 450 mm

Länge: 670 mm

BW513800



Winther KIGA- Dreirad mittel

Ein sehr beliebtes Dreirad in klassischer Modellform für die jüngeren und kleineren Kindergartenkinder. Technische Daten: Sitzhöhe 35 cm, Lenkerhöhe 62 cm.

Breite: 520 mm

Länge: 790 mm

BW513801



Winther KIGA- Dreirad groß

Klassisches Dreirad mit feststehendem Sattel. Für große Stabilität und Sicherheit sorgt ein extra großes Vorderrad. Technische Daten: Sitzhöhe 43 cm, Lenkerhöhe 69 cm.

Breite: 580 mm

Länge: 870 mm

BW513802



Winther KIGA- Dreirad Maxi

Klassisches Dreirad mit verstellbarem Sattel. Für große Stabilität und Sicherheit sorgt ein extra großes Vorderrad. Technische Daten: Sitzhöhe 23 cm, Lenkerhöhe 70 cm.

Breite: 580 mm

Länge: 980 mm

BW513803



Winther KIGA- Easy Rider

Mit niedriger Sitzhöhe und einem Chopper-Lenker. Großes Vorderrad mit Kugellager, das sich leicht treten und lenken lässt. Technische Daten: Sitzhöhe 15 cm, Lenkerhöhe 63 cm.

Breite: 530 mm

Länge: 820 mm

BW513804



Winther KIGA- Doppeltaxi

Mit dem Doppeltaxi können mehrere Kinder gleichzeitig zusammen spielen und in phantasievollen Rollenspielen auf Reisen gehen. Technische Daten: Sitzhöhe 38 cm, Lenkerhöhe 62 cm.

Breite: 960 mm

Länge: 860 mm

BW513810



Winther KIGA- Roller klein

Der Roller ist für Kinder immer noch das beliebteste Fahrzeugmodell und in seiner motorischen Funktion ein wichtiges Bewegungsspielgerät. Lenkerhöhe 76 cm.

Breite: 470 mm

Länge: 1000 mm

BW513821



Winther KIGA- Roller groß

Der Roller ist für Kinder immer noch das beliebteste Fahrzeugmodell und in seiner motorischen Funktion ein wichtiges Bewegungsspielgerät. Lenkerhöhe 86 cm. Mit verstärkter Trittpläche.

Breite: 470 mm

Länge: 1000 mm

BW513822



Tanzen



Schwungtuch

100% Polyamid, in Keilen Blau, Grün, Gelb, Rot. 8 Griffe und mittig mit einer Öffnung mit Kordelverschluss. Ideal für Gruppenarbeit mit Kindergartenkindern. Für drinnen und draußen, waschbar bis 30°, fördert Fantasie und Kreativität. Im Packsack.

- 1,75** Ø 175 cm
- 3,5** Ø 350 cm
- 5** Ø 500 cm
- 6** Ø 600 cm
- 7** Ø 700 cm

BW512830



Tanzsack

In Material, Verarbeitung und Qualität hochwertige Körperhüllen aus Stretch-Lycra: hochelastisch, extra reißfest, dehnbar in vier Richtungen, durchscheinend, Öffnungen mit Velcro eingefasst für einen leichten Ein- und Ausstieg. Farblich sortiert.

- JU** Junior - 120-140 cm
- MI** Mittel -140-165 cm

BW512801



Hula-Hoop - Reifen

Das altbewährte Spiel für drinnen und draußen, ob allein oder mit Freunden. Den Kindern fallen immer wieder andere Spielvariationen mit dem klassischen Reifen ein. Aus Kunststoff, mit Rillenprofil, farblich sortiert in gelb, blau, rot oder grün. Ø ca. 77 cm, Stärke 20 mm . 200 g.

BW512850



Rundtuch - Rondo

Hochwertiges Elastic-Single Gewebe mit Viskose, superelastisch. 91 Prozent Polyamid, 9 Prozent Elasthan. Sich im Kreis nach außen lehnen, stehend, liegend, sitzend, das Tuch auf Spannung bringen, sich mit dem Tuch einhüllen, im Kreis drehen, Figuren nachstellen... Höhe 140 cm, Umfang ca. 4 m.

BW512820



Tanzbänder

Verbinden Sie Dynamik, Ästhetik und eine visuelle Präsenz mit tänzerischen Elementen. Dabei ist das Schwingen die rhythmische Grundbewegung. Die farbenfrohen Bahnen der Schwänze aus reinem Nylon und das Rauschen wirken befreiend und stimulierend.

Gesamtlänge 205 cm , Schwänze 145 cm

BW512860

Turngeräteschränke

Alle Schränke ohne Inhalt!

Turngeräteschrank mit Reifenhalterung

Ein mit 2 Türen geschlossener Aufbewahrungsschrank für Turngeräte mit eleganten Muschelgriffen. Innen 3 Fächer mit Bordleiste sowie einer Reifenhalterung - Korpus, Sockel, Front und Fächer mit einer großen Dekorauswahl.

Breite: 880 mm

Tiefe: 590 mm

Höhe: 1970 mm

Griff: Muschelgriff Nirosta 50

DP504100



Turngeräteschrank mit Reifenhalterung - offen

Ein offener Aufbewahrungsschrank für Turngeräte. Innen 3 Fächer mit Bordleiste sowie einer Reifenhalterung. Korpus, Sockel und Fächer mit einer großen Dekorauswahl.

Breite: 880 mm

Tiefe: 570 mm

Höhe: 1970 mm

DP504110



Turngeräteschrank 2-türig

Ein mit 2 Türen geschlossener Aufbewahrungsschrank für Turngeräte mit eleganten Muschelgriffen. Innen 4 Fachböden mit Bordleiste. Korpus, Sockel, Front und Fächer mit einer großen Dekorauswahl.

Breite: 880 mm

Tiefe: 590 mm

Höhe: 1970 mm

Griff: Muschelgriff Nirosta 50

DP504200



Turngeräteschrank - offen

Ein offener Aufbewahrungsschrank für Turngeräte. Innen 4 Fachböden mit Bordleiste. Korpus, Sockel und Fächer mit einer großen Dekorauswahl.

Breite: 880 mm

Tiefe: 570 mm

Höhe: 1970 mm

DP504210



Aufsatzschrank geschlossen 2-türig

Ein mit zwei Türen geschlossener Aufsatzschrank für den Bereich der Funktionsschränke in Dekor. Mit einem bzw. zwei Fachböden und eleganten Muschelgriffen. Korpus, Front und Fachboden mit einer großen Dekorauswahl.

Breite: 880 mm

Tiefe: 590 mm

Höhe: Wählbar zwischen 400 und 800mm.

DP504901



Ballwagen ohne Inhalt

Ein Ballwagen in Dekor laut akt. Kollektion zum Aufbewahren von Bällen aller Art. An einer Seite mit Acrylglasfenster ausgeführt um Einsicht zu haben - vier Rollen, zwei davon feststellbar. Oberfläche Dekor.

Breite: 800 mm

Tiefe: 800 mm

Höhe: 650 mm

WG503600





Ballwagen Metall sechseckig
 Elektrolytisch verzinkt, drei graue Lenkrollen. Tragfähigkeit: 100 kg.
 Breite: 700 mm
 Tiefe: 700 mm
 Höhe: 900 mm
WG503615



Ballwagen Metall ohne Deckel
 Elektrolytisch verzinkt, 4 graue Lenkrollen, 2 mit Bremse. Tragfähigkeit: 100 kg.
 Breite: 835 mm
 Tiefe: 625 mm
 Höhe: 740 mm
WG503610



1 **Deckel für Ballwagen Metall**
 Deckel für Ballwagen WG503610.
 Breite: 835 mm
 Tiefe: 620 mm
WG503611



Turngerätewagen - ohne Inhalt
 Ein Wagen für die Unterbringung von Turngeräten auf 3 Etagen. Zusätzliche Löcher in den Böden ermöglicht das Verstauen von Turnstäben. Alle Fächer mit Einteilungen und Bordleisten.
 Breite: 1000 mm
 Tiefe: 500 mm
 Höhe: 800 mm
 Material: Ahorn Multiplex
WG503900



Rhythmikwagen ohne Inhalt
 Wagen auf Rollen mit 3 Laden für Rhythmikinstrumente wie Triangeln, Kugelrasseln, Tamburin, Cymbeln usw. die obere Ablage ist rundherum mit Bordleisten ausgeführt
 Breite: 400 mm
 Tiefe: 600 mm
 Höhe: 560 mm
 Material gesamt: Ahorn massiv
WG503700



MUSIKINSTRUMENTE

Musik aktiv gestalten und erleben

Trommeln



Riesentrommel

Eine Riesentrommel aus Holz mit einem Kunststofffell und 2 Schlägel. Ø 57 cm Höhe 50 cm.

BW514110



Meerestrommel groß

Eine Riesentrommel aus Holz mit einem Kunststofffell und 2 Schlägel. Ø 30 cm.

BW514115



Bongo

Bongo 6,5 + 7,5 (ca. 16 cm + 19 cm), natur, zweifarbiges Holz, spannbares Naturfell, Gewicht ca. 3,0 kg.

BW514140



Cajon Makah-Burl

Der Cajon eignet sich aufgrund seiner geringen Größe speziell für Kinder, steht jedoch in Sachen Sound seinen großen Verwandten in nichts nach. Justierbare Frontplatte: Makah-Burl, Korpus: Gummi- baum, Antirutschsitz, verstellbarer Sizzleeffekt. H 13".

BW514290



Junior Conga

Junior Conga 8 x 11 (ca. 20 cm x 28 cm), spannbares Naturfell, mit Trag- gurt, Gewicht ca. 1,75 kg.

BW514145



Djemble groß

Djemble 12 x 25 (ca. 30 cm x 64 cm), spannbares Naturfell, pulverbe- schichteter Spannring.

BW514150



Djemble mittel

Djemble 10 x 20 (ca. 25 cm x 51 cm), spannbares Naturfell, pulverbe- schichteter Spannring.

BW514151



Djemble klein

Djemble 8 x 13 (ca. 20 cm x 33 cm), spannbares Naturfell, pulverbe- schichteter Spannring.

BW514152

Tamburine



Tamburin aus Holz mit echtem Naturfell in sehr guter Qualität. Mit Schlägel.

Tamburin groß

Ø 25 cm

BW514090

Tamburin mittel

Ø 20 cm

BW514091

Tamburin klein

Ø 15 cm

BW514092



Schellenring Holz groß

Ein Schellenring aus Holz mit 6 Paar Metallschellen. Ø 25 cm.

BW514131



Tamburin aus Holz mit einem spannbaren Kunststofffell in sehr guter Qualität.

Tamburin groß mit Kunststoff

Ø 30 cm

BW514093

Tamburin mittel mit Kunststoff

Ø 25 cm

BW514094

Tamburin klein mit Kunststoff

Ø 20 cm

BW514095



Schellenring Holz klein

Ein Schellenring aus Holz mit 4 Paar Metallschellen. Ø 15 cm.

BW514132



Tamburin aus Holz mit echtem Naturfell und Schellen in sehr guter Qualität.

Tamburin groß mit Schellen

Ø 25 cm, 8 Paar Schellen

BW514096

Tamburin mittel mit Schellen

Ø 20 cm, 6 Paar Schellen

BW514097

Tamburin klein mit Schellen

Ø 15 cm, 4 Paar Schellen

BW514098



Schellenring Kunststoff

Ein roter Schellenring aus Kunststoff in der Form eines Halbmondes mit 16 Schellen und schwarzem, gummiertem Haltegriff. L 21 H 18 B 4 cm.

BW514130

Und noch mehr Percussion-Instrumente



Cymbeln

Cymbeln, Paar, 15 cm, Messing, mit Halteschlaufe.

BW514155



Finger-Cymbeln

Finger-cymbeln, Paar, 6,7 cm, Messing.

BW514157



Glockenkranz

Schellenkranz aus Leder mit 5 Glöckchen.

BW514160



Schellenband

Ein Stück Arm-/Fußschelle, Nylon mit 4 Glöckchen, mit Klettverschluss, L = 23 cm, verschiedene Farben.

BW514161



Afuche-Cabasa

Cabasa, Ø 6 cm, mit Metallkugeln.

BW514170



Triangel klein

Triangel, 8 mm Klangstahl, mit Schlaufe und Schlägel. 10 cm.

BW514180



Triangel groß

Triangel, 8 mm Klangstahl, mit Schlaufe und Schlägel. 20 cm.

BW514181



Kastagnetten

Ein Paar Kastagnetten aus Kunststoff, gelb, rot grün oder blau.

BW514190



Kastagnetten mit Griff

Ein Paar Kastagnetten mit Griffstab aus Kunststoff, gelb, rot grün oder blau.

BW514191



Maracas Holz

Ein Paar Maracas aus Holz in natur, Länge ca. 14 cm.

BW514200



Maracas Mexikanisch

Ein Paar Maracas aus Holz, die farblich angemalt sind, ca. 25 cm.

BW514201



Rasselbüchse

Eine Rasselbüchse aus Buchenholz natur. Ein wichtiges Klanginstrument für Kinder im Rhythmikbereich.

BW514210

**Rasselei**

Ein Rasselei aus Kunststoff. Farblich sortiert. Ein wichtiges Klanginstrument für Kinder im Rhythmikbereich.

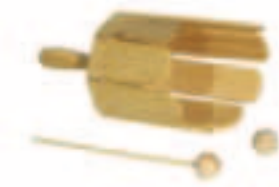
BW514211**Multitrommel**

Eine Rührtrommel mit Griff, 8 Klangplatten und Resonanzboden mit Holzschlägel. 10 cm.

BW514220**Holzblocktrommel**

Holzblock, mit Rundholz, Buche, natur. 14 cm.

BW514230**Rainmaker klein**

Ein Kunststoffrohr mit Kunststoffkugeln gefüllt. 20 cm.

BW514261**Claves - Klangstäbe**

Ein Paar Claves (Klangstäbe) in Buche natur gewachst. Ø 1,8 L 20 cm.

BW514240**Guiro natur**

Guiro gerillt, mit Scraper, Buche, natur. Ø 4,3 L 25 cm.

BW514250**Maxi-Guio Mexiko**

Maxi-Guio gerillt und färbig bemalt, mit Scraper, in Buche. L 34 cm.

BW514251**Rainmaker groß**

50 cm

BW514260

Ein handgeschnittener Guiro Frosch mit Scraper natur. Streicht man dem Frosch über den Kamm, entlockt man ihm ein typisches Quaken. Je größer um so tiefer das Quaken.

**Guiro Frosch - klein**

6 x 4 x 4 cm

BW514257**Guiro Frosch - mittel**

10 x 6 x 7 cm

BW514256**Guiro Frosch - groß**

14 x 9 x 9 cm

BW514255



Shake'n Play

Das Shake'n Play ist ein auf Klang basierendes Memory Spiel für Kinder. 16 identische Shaker ergeben 8 zusammengehörende Paare. Das Ziel ist die zusammengehörenden Paare anhand des Klanges und der Position auf dem Spielbrett zu finden. Besonders gut für die Entwicklung der Kinder geeignet, LGA geprüft. Inklusive Spiel-Anleitung!

BW514219



Bilder an der Unterseite der Shaker dienen zur Kontrolle der Übereinstimmung.



Schlitztrommel

Auf der Schlitztrommel kann man liegen oder hochkant oder waagrecht sitzen, und sie selbst bespielen oder bespielen lassen. Sie ist ideal für die Sinneserfahrung von Kindern und Erwachsenen.



Schlitztrommel Tenor

Schlitztrommel aus hochwertigem Padouk-Holz mit 8 Tönen, D-pentat.: A-d', inkl. Schlägel.
Größe: 100 x 30 x 35 cm.

BW514280

Schlitztrommel Bass

Schlitztrommel aus hochwertigem Padouk-Holz mit 8 Tönen, D-pentat.: D-g, inkl. Schlägel.
Größe: 120 x 41 x 45 cm.

BW514281

Percussion-Sets



Rhythmikset 1

Unser Rhythmikset mit einfachen Instrumenten ist für eine Gruppe der erste Schritt zur Musikerziehung. 15-teilig (8 Instrumente) in handlichem Kunststoffbeutel.

BW514010



Rhythmikset 2

Unser Rhythmikset mit einfachen Instrumenten ist für eine Gruppe der erste Schritt zur Musikerziehung. 17-teilig (11 Instrumente) in handlichem Kunststoffbeutel.

BW514011



Rhythmik Tasche klein - mit Inhalt

Inhalt aus 28 beliebten Rhythmikinstrumenten wie abgebildet. Die Tasche kann durch 2 Einhängeösen geöffnet an die Wand gehängt werden. B48 x T39 x H7 cm.

BW504420



Rhythmik Tasche groß - mit Inhalt

Rhythmiktasche aus festem und waschbarem Leinen mit großem, 46-teiligem und hochwertigem Instrumenten-Sortiment. Für Gruppen bis zu 24 Kinder. B49 x T40 x H9 cm.

BW504425



Inhalt für Musikinstrumentenregal

Standardbestückung: mit je 1 Stück Tamburin mit Schlägel, Schellenreifen, Holzblocktrommel, Schellenkranz, Kastagnette, Triangel groß + klein - mit je 1 Paar Cymbeln, Fingercymbeln, Kugelrasseln und Klangstäbe.

(Musikinstrumentenregal auf S. 87)

BW514000



Perkussionsleiste

Holzständer mit 6 hochwertigen Perkussionsinstrumenten mit handlichen Griffen und 4 Schlägeln aus lackiertem Hartholz. Ideal zur Liedbegleitung und rhythmischen bzw. motorischen Schulung. L40 x B5 x H5 cm.

BW514012



Chicken Shaker - 6er Set

6 verschieden farbige Rasselierer in unterschiedlichen Klängen gestimmt mit einer transparenten Aufbewahrungstasche. 6 Stück mit Tasche.

BW514013



Handglocken - 8er Set

8 verschieden farbige Handglocken mit Griff, von c2 - c3 gestimmt mit einer transparenten Aufbewahrungstasche. 8 Stück mit Tasche.

BW514014



Speziell für große Gruppen!



Musik Wagen 1

Inhalt wie abgebildet. Dieser Wagen aus Buchenholz, auf leicht laufenden Rollen, mit 3 Schubladen, einem Deckel und einem Ablagebrett unten, ist ein absolutes MUSS für jedes Gruppenzimmer. Er enthält ein großes Sortiment von Perkussionsinstrumenten.

BW504410



Stabspiele



Klangbausteine aus Kunststoff - Set

Klangbausteine aus Kunststoff, Klangplatten aus Aluminium - Satz von 19 Stück, c2 - c4, mit 19 Kunststoffschlägel.

BW514020

Klangbaustein aus Kunststoff - Einzelton

Einzelton (c2 - c4 incl. aller Halbtöne möglich - BITTE BEI BESTELLUNG ANGEBEN), mit 1 Kunststoffschlägel.

BW514021



Klangbausteine Aluminium - Set

Klangbausteine Aluminium, Resonanzkörper aus 6 mm Birken-sperrholz und fein gestimmten Klangplatten 35mm aus Aluminium, c2 - c3, fis2 und bb2. Ohne Schlägel. 10 Stück

BW514022

Klangbaustein Aluminium - Einzelton

Klangbaustein Aluminium, Resonanzkörper aus 6 mm Birken-sperrholz und fein gestimmter Klangplatte aus Aluminium, c2 - a3, Einzelton (BITTE BEI BESTELLUNG ANGEBEN), ohne Schlägel. 6 mm Birken-sperrholz, Klangplatte 35mm.

BW514023



Klangbausteine Holz - Set

Klangbausteine Holz, Resonanzkörper aus 6 mm Birken-sperrholz und fein gestimmten Klangplatten 35mm aus Palisanderholz, c2 - c3, fis2 und bb2. Ohne Schlägel. 10 Stück

BW514024

Klangbaustein Holz - Einzelton

Einzelton (c2 - a3 möglich - BITTE BEI BESTELLUNG ANGEBEN), ohne Schlägel.

BW514025

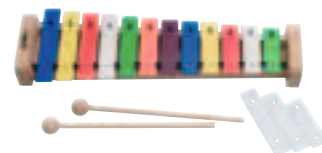

Metallophon

Metallophon, 12 bunte Klangplatten 20 x 2 mm klangrein gestimmt, c3 - g4, mit fis3, bb3 + fis4. Rahmen aus Buche.

BW514030

26,52 / 31,82

Die passenden Schlägel
gibt es auf der nächsten
Seite.



Metallophon Sopran

Sopran Metallophon, 13+3 Töne, c2-a3, mit fis2, bb2 + fis3, mit Aufbewahrungstasche aus Leinen für Halbtöne, mit 2 Filzschlägel 30 mm.

BW514032



Metallophon Sopran - 7 Töne

Sopran Metallophon, chromatische Ergänzung zu BW514032, 7 Töne: cis2, dis2, gis2, cis3, dis3, gis3, bb3. Ohne Schlägel.

BW514033



Metallophon Alt

Alt Metallophon, 13+3 Töne, c1-a2, mit fis1, bb1 + fis2, mit Aufbewahrungstasche aus Leinen für Halbtöne, mit 2 Filzschlägel 30 mm.

BW514034



Metallophon Alt - 7 Töne

Alt Metallophon, chromatische Ergänzung zu BW514034, 7 Töne: cis1, dis1, gis1, cis2, dis2, gis2, bb2. Ohne Schlägel.

BW514035



Metallophon Bass

Bass Metallophon, 13+3 Töne, c-a1, mit fis, bb + fis1, mit Aufbewahrungstasche aus Leinen für Halbtöne, mit 2 Bassschlägel.

BW514036



Metallophon Bass - 7 Töne

Bass Metallophon, chromatische Ergänzung zu BW514036, 7 Töne: cis, dis, gis, cis1, dis1, gis1, bb1. Ohne Schlägel.

BW514037



Xylophon Sopran

Sopran Xylophon, 13+3 Töne, c2-a3, mit fis2, bb2 + fis3, mit Aufbewahrungstasche aus Leinen für Halbtöne, mit 2 Filzschlägel 30 mm.

BW514050



Xylophon Sopran - 7 Töne

Sopran Xylophon, chromatische Ergänzung zu BW514050, 7 Töne: cis2, dis2, gis2, cis3, dis3, gis3, bb3. Ohne Schlägel.

BW514051



Xylophon Alt - 7 Töne

Alt Xylophon, chromatische Ergänzung zu BW514052, 7 Töne: cis1, dis1, gis1, cis2, dis2, gis2, bb2. Ohne Schlägel.

BW514053



Xylophon Alt

Alt Xylophon, 13+3 Töne, c1-a2, mit fis1, bb1 + fis2, mit Aufbewahrungstasche aus Leinen für Halbtöne, mit 2 Filzschlägel 30 mm.

BW514052



Xylophon Bass

Bass Xylophon, 13+3 Töne, c-a1, mit fis, bb + fis1, mit Aufbewahrungstasche aus Leinen für Halbtöne, mit 2 Bassschlägel.

BW514054



Xylophon Bass - 7 Töne

Bass Xylophon, chromatische Ergänzung zu BW514054, 7 Töne: cis, dis, gis, cis1, dis1, gis1, bb1. Ohne Schlägel.

BW514055

Schlägel



Schlägel Holz 20

Kugelschlägel Holz, 20mm.

BW514061



Schlägel Holz 25

Kugelschlägel Holz, 25 mm.

BW514062



Schlägel Filz 20

Filzschlägel, mittelhart, D=20mm, mit Stiel 6 mm aus Buche.

BW514063



Schlägel Filz 25

Filzschlägel, mittelhart, D=25mm, mit Stiel 8 mm aus Buche.

BW514064



Schlägel Filz 30

Filzschlägel, mittelhart, D=30mm, mit Stiel 8 mm aus Buche.

BW514065



Schlägel Filz 35

Filzschlägel, mittelhart, D=35mm, mit Stiel 8 mm aus Buche.

BW514066



Schlägel Gummi

Gummikopfschlägel.

BW514067



Schlägel für Triangel

Triangelschlägel mit Griff.

BW514068



Schlägel Kunststoff

Plastikkugelschlägel.

BW514060

Finde den richtigen Schlägel!



Welcher Schlägel passt zu welchem Instrument?

Holzschlägel

Der Holzschlägel ist vor allem für Glockenspiele und Trommeln geeignet, erzeugt aber auch am Xylophon einen reizvollen Klang.

Filzschlägel

Dieser Schlägel ist für Xylophone, Metallophone und Trommeln einsetzbar. Er hat einen weichen Klang und ist eher für Bass-Töne geeignet.

Gummischlägel und Kunststoffschlägel

Diese Schlägel setzt man in erster Linie bei Metallophen ein.



Der Ton macht die Musik



Boomwhackers pentatonisch

Ein Set zu 6 Stück aus verschieden farbigen, klingenden Rohren aus beinahe unzerstörbarem Kunststoff. Die in den Tönen c, d, e, g, a, c', gestimmten Rohre klopft man einfach an Böden, Tischen, Füßen, Hände,... Andere Farbe ist gleich ein anderer Ton. Ø 4,5 cm.

BW514270



Boomwhackers diatonisch

Ein Set zu 8 Stück aus verschieden farbigen, klingenden Rohren aus beinahe unzerstörbarem Kunststoff. Die in den Tönen c, d, e, f, g, a, h, c' gestimmten Rohre klopft man einfach an Böden, Tischen, Füßen, Hände,... Andere Farbe heißt ein anderer Ton. Ø 4,5 cm.

BW514271



Oktavkappen - Set für Boomwhackers

Mit den Oktavkappen kann man alle Boomwhackers (BW514270 und BW514271) um jeweils eine Oktave tiefer stimmen, indem man die Kappe einfach drauf setzt.

BW514272



Blockflöte Barock

Blockflöte Ahorn natur, barock, Korkdichtung, C-Sopran, mit Wischer, Griffabelle und blauer Tasche.

BW514080

Aufbewahrung



Musikinstrumentenschrank geschlossen

Ein mit 2 Türen geschlossener Aufbewahrungsschrank für Musikinstrumente mit Holzmuschelgriffen. Innen 3 Fächer mit Bordleiste sowie 2 Laden - Korpus, Sockel, Front und Fächer in Dekor lt. aktueller Kollektion.

Tiefe: 550 mm

Breite: 880 mm

Höhe: 1970 mm

DP504300



Musikinstrumentenschrank offen

Ein offener Aufbewahrungsschrank für Musikinstrumente der innen mit 3 Fächern mit Bordleiste sowie 2 Laden ausgestattet ist - Korpus, Sockel, Laden und Fächer in Dekor lt. aktueller Kollektion.

Tiefe: 550 mm

Breite: 880 mm

Höhe: 1970 mm

DP504310



Musikinstrumentenregal

Geeignet für Rhythmikinstrumente wie Triangeln, Kugelrasseln, Tamburin, Cymbeln usw. in Buche oder Ahorn natur (bitte bei Bestellung angeben), offen mit Halterungen und Fächer für Musikinstrumente, Wandmontage.

Tiefe: 250 mm

Breite: 1000 mm

Höhe: 500 mm

BW504400



Musik Wagen OHNE INHALT

Ohne Inhalt. Dieser Wagen aus Buchenholz, auf leicht laufenden Rollen, mit 3 Schubladen, einem Deckel und einem Ablagebrett unten, ist ein absolutes MUSS für jedes Gruppenzimmer. Geeignet für ein großes Sortiment von Perkussionsinstrumenten.

Tiefe: 270 mm

Breite: 550 mm

Höhe: 660 mm

BW504411



Sitz und Produktionsstätte des Unternehmens in Aigen-Schlögl, Oberösterreich.



Sie sind an weiteren Informationen interessiert oder haben eine konkrete Bestellung?
Wir bieten Ihnen gerne den Besuch von einem unserer kompetenten und pädagogisch geschulten Berater an.

Die beste Nummer zum massiven Unterschied:

+43(0) 7281 6279



© RESCH Möbelwerkstätten Ges.m.b.H.
Änderungen sowie Satz- u. Druckfehler vorbehalten. Vervielfältigung durch Dritte ist nicht erlaubt.
Es gelten die AGB der RESCH Möbelwerkstätten Ges.m.b.H. (abrufbar im Internet unter www.resch-kindermoebel.at)